

Bedienungsanleitung



Wenn Sie die BeoVision 5 CD-ROM verlieren oder beschädigen, können Sie die Informationen auch auf Bang & Olufsen's Website einsehen:
www.bang-olufsen.com,
oder Kontakt mit Ihrem Händler aufnehmen.

Symbole in den Anleitungen

Die nachstehende Abbildung zeigt Ihnen, wie eine Taste, Quelle oder Statusanzeige in den Anleitungssequenzen aussieht.

TV Tasten der Beo4
LIST



STORE Anzeigen der Beo4

P-IN-P

TV 12 Anzeigen auf dem

UPDATE BeoVision 5

Die Anleitungen

Diese **Bedienungsanleitung** enthält Informationen zum täglichen Betrieb, zu weitergehenden Funktionen und zur grundlegenden Einstellung und Pflege Ihres Geräts.

Das **Referenz-Handbuch auf CD-ROM** beschreibt den Anschluss von Lautsprechern, die Einstellung der Lautsprecherkonfiguration, den Anschluss externer Geräte und eines Audiosystems sowie die Konfiguration und den Betrieb eines BeoLink-Systems. Es gibt ebenfalls eine Übersicht über die Bildschirmmenüs.

Beide Anleitungen enthalten einen Index, der Ihnen das Auffinden gewünschter Themen erleichtert.

Wir gehen davon aus, dass Ihr Bang & Olufsen Händler Ihnen das Gerät nach Hause liefert, es installiert und alle notwendigen Anschlüsse und die Ersteinstellung vornimmt. Die Informationen zu Installation und Einstellung in den Anleitungen können Ihnen jedoch zu einem späteren Zeitpunkt helfen, wenn Sie z.B. Ihre Geräte umstellen oder Ihr System erweitern.

Das Referenz-Handbuch ist als PDF-Datei auf der beiliegenden CD-ROM verfügbar. Um diese PDF-Datei lesen zu können, muss das Programm Acrobat Reader auf Ihrem Computer installiert sein. Wenn Sie diese Software noch nicht haben, können Sie sie von der CD-ROM installieren. Wählen Sie dann die Datei mit Ihrer gewünschten Sprachversion, und Sie können das Referenz-Handbuch lesen.

Täglicher Betrieb, 4

BeoVision 5 und Beo4 Fernbedienung benutzen, Kanäle ansehen und wählen, Klang einstellen, Videotext ansehen und das BeoVision 5 als Heimkino benutzen.

Weitergehende Funktionen, 12

Alles, was Sie wissen müssen, wenn Sie mehr als die alltäglichen Funktionen Ihres BeoVision 5 benutzen; weitergehende Videotextfunktionen, Timer-Wiedergabe und -Standby, spezifische Klangfunktionen und -voreinstellungen, zwei Quellen gleichzeitig ansehen, angeschlossene Videogeräte mit Beo4 bedienen und Camcorderaufnahmen abspielen und kopieren.

Geräteaufstellung und Übersicht über die Anschlüsse, 22

Informationen zu Geräteaufstellung und Umgang mit Ihrem BeoVision 5, welche Anschlüsse wo vorgenommen werden und wie zusätzliche Videogeräte registriert werden.

Senderabstimmung und bevorzugte Einstellungen, 30

Kanäle abstimmen, benennen oder löschen und ihre Reihenfolge in der Liste festlegen. Dieses Kapitel informiert auch über die Einstellungen von Uhrzeit, Datum, Bild und Ton.

Pflege, 40

Hinweise zur Pflege Ihres BeoVision 5 und Benutzung des eingebauten PIN-Code-Systems.











Index, 44

Liste spezifischer Themen.

Einführung in BeoVision 5 und Beo4

Beo4 Fernbedienung benutzen

Machen Sie sich mit den Grundprinzipien der Beo4 Fernbedienung vertraut und probieren Sie sie aus. Nachstehend ist jede Taste der Beo4 erklärt.

TV-Gerät einschalten	TV		TV	Die Beo4 Anzeige zeigt die gewählte Programmquelle bzw. weitere verfügbare Funktionen, wenn Sie LIST drücken, z.B. FORMAT
Z.B. Set-top Box einschalten*	SAT		FORMAT	
DVD-Spieler einschalten*	DVD			
Videorecorder einschalten*	V TAPE	TV LIGHT RADIO	RADIO	Radio, CD oder Audio-Bandgerät einschalten*
Zweimal zum Start von Direktaufnahme drücken*	RECORD	SAT DVD CD	CD	
Kanäle oder Titel wählen*	0 – 9	V TAPE RECORD A TAPE	A TAPE	
Videotext anzeigen	TEXT	7 8 9	LIGHT	Raumbeleuchtung regeln*
Die farbigen Tasten bieten abhängig von der gewählten Programmquelle Zugriff auf verschiedene Funktionen		4 5 6	MENU	Hauptmenü aufrufen für Zugriff auf Kanalliste, Timer-Wiedergabe- und Timer-Standby-Menüs sowie Einstelloptionen
Weitere Funktionen auf der Beo4 anzeigen**	LIST	1 2 3		Kanäle, Kapitel auf einer DVD bzw. CD-Titel wechseln*
Beenden der Wiedergabe einer Videocassette bzw. Disc oder einer Aufnahme*	STOP	TEXT 0 MENU		Zurückspulen bzw. schneller Vorlauf einer Videocassette*
Lautstärke einstellen; Mitte für Stummschaltung drücken	 		GO	Hinweise bzw. Einstellungen bestätigen und speichern
		LIST  EXIT	EXIT	Alle Bildschirmmenüs verlassen
		STOP  		BeoVision 5 in Bereitschaftsmodus schalten

BANG & OLUFSEN

**Um diese Funktionen benutzen zu können, müssen die jeweiligen Optionen in Ihrem System verfügbar sein.*

***Informationen zum Hinzufügen weiterer Funktionen in die Beo4 Anzeige finden Sie in der Bedienungsanleitung zur Beo4.*

Angezeigte Informationen und Menüs

Informationen zu gewählten Programmquellen werden oben auf dem Bildschirm angezeigt. In Bildschirmmenüs können Sie außerdem zusätzliche Funktionen einrichten bzw. einstellen.

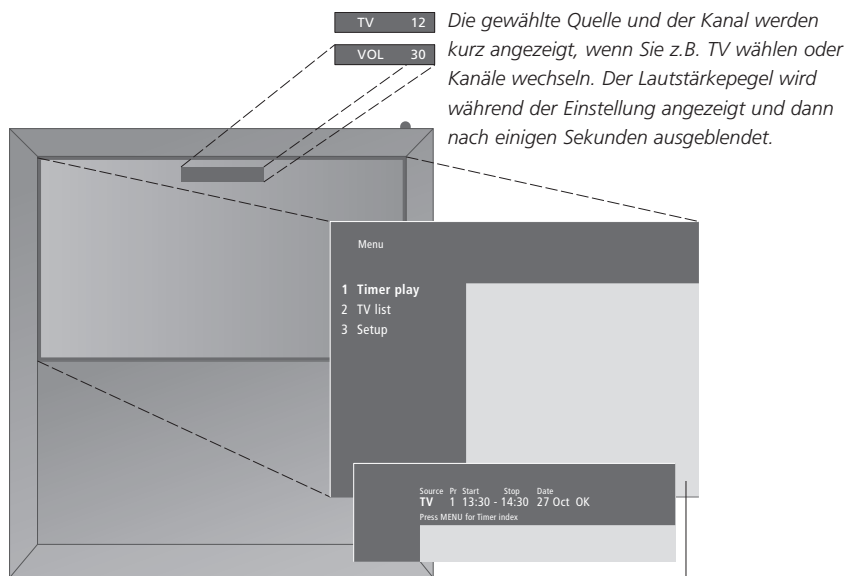

Die gewählte Quelle und der Kanal werden kurz angezeigt, wenn Sie z.B. TV wählen oder Kanäle wechseln. Der Lautstärkepegel wird während der Einstellung angezeigt und dann nach einigen Sekunden ausgeblendet.

Bildschirmmenüs bringen entweder eine vertikale Liste mit Auswahloptionen oder eine horizontale Liste mit auszufüllenden Einstellungen.

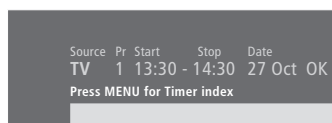

Sie können wählen, ob die Navigationssymbole in den Menüs angezeigt werden. Vom Werk aus ist die Anzeige aktiviert, Sie können sie jedoch deaktivieren. Rufen Sie 'Menu' aus dem 'Setup' Menü auf und wählen Sie 'On', um die Navigationssymbole anzuzeigen, oder 'Off', um sie auszublenden.

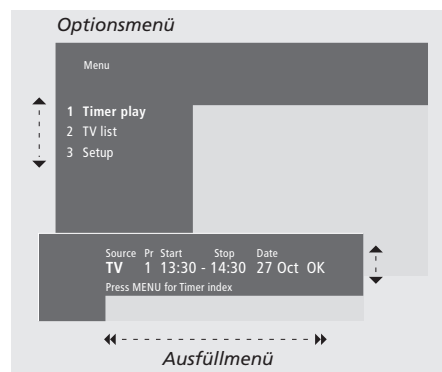

Zum Aufrufen des Menüsystems...

MENU Drücken Sie MENU, während das TV-Gerät eingeschaltet ist

Optionsmenüs benutzen...

▲ ▼ Zur Bewegung durch das Optionsmenü drücken, oder...

1 – 9 ...Zifferntasten auf der Beo4 drücken, um eine numerierte Option aus einer Liste zu wählen

GO Zum Speichern Ihrer Wahl drücken

Ausfüllmenüs benutzen...

▲ ▼ ▲ bzw. ▼ drücken, um Ihre Wahl für eine einzelne Einstellung anzusehen, bzw. ◀ ▶, um zwischen den Einstellungen zu wechseln

0 – 9 Für Eingaben die Zifferntasten auf der Beo4 drücken

GO Zum Speichern Ihrer Wahl drücken

Sowohl bei Options- als auch Ausfüllmenüs können Sie STOP drücken, um zu einem vorherigen Menü zurückzukehren, oder EXIT, um alle Menüs zu verlassen.

Fernsehen

Die auf dieser Seite gezeigten Funktionen werden Sie im täglichen Gebrauch oft benutzen:

- Fernsehkanal über seine Nummer wählen;
- Auf einen anderen Kanal bzw. eine andere Programmquelle umschalten;
- Kanalliste auf dem Bildschirm anzeigen;
- Lautstärke einstellen;
- BeoVision 5 zu Ihrer Fernsehposition drehen. Hierzu muss das BeoVision 5 mit einem Motor-Drehfuß ausgestattet sein.

Alle diese Funktionen können mit der Beo4 Fernbedienung gesteuert werden.

TV-Kanal wählen

Zum Fernsehen drücken Sie die entsprechende Taste der Beo4. Das BeoVision 5 schaltet den zuletzt gesehenen Kanal ein.

TV	Drücken, um das TV-Gerät einzuschalten. Der zuletzt gesehene Kanal erscheint auf dem Bildschirm
TV 2	
0 – 9	Eine Kanalnummer drücken, um direkt den entsprechenden Kanal anzuzeigen
▲	Drücken, um die Kanäle nacheinander durchzugehen
▼	
DVD	Sie können jederzeit eine andere Quellentaste drücken, um zu dieser Quelle zu wechseln, z.B. DVD
•	Drücken, um das BeoVision 5 in den Bereitschaftsmodus zu schalten

Kanalliste anzeigen

Alle Ihre TV-Kanäle erscheinen in einer Liste, die Sie auf dem Bildschirm anzeigen können. Die Liste zeigt Kanalnummern und -namen und kann 99 TV-Kanäle enthalten.

TV	Drücken, um das TV-Gerät einzuschalten
GO	Gedrückt halten, um die Kanalliste auf dem Bildschirm anzuzeigen
◀ ▶	Drücken, um die vorige bzw. folgende Seite der Kanalliste anzuzeigen
0 – 9	Um einen Kanal zu wählen, die Kanalnummer auf der Beo4 oder die Pfeiltasten drücken, bis der Cursor den gewünschten Kanal markiert
▲	
▼	
GO	Zum Einschalten des gewünschten Kanals GO drücken, oder EXIT, um das Menü zu verlassen
EXIT	

Sie können die Kanalliste auch anzeigen, indem Sie mit MENU das Hauptmenü aufrufen und dann 2 drücken, um die TV-Liste zu wählen.

Lautstärke einstellen bzw. Ton stumm schalten

Sie können die Lautstärke des TV-Geräts jederzeit einstellen bzw. die Tonwiedergabe stumm schalten, wenn eine Programmquelle gewählt ist.

- ^ Eine der beiden Tastenseiten drücken, um die Lautstärke zu erhöhen bzw. zu verringern
- ▼ Tastenmitte drücken, um die Tonwiedergabe stumm zu schalten
- ^ Eine der beiden Tastenseiten drücken, um die Tonwiedergabe wieder zu aktivieren
- ▼

TV-Gerät drehen

Wenn Ihr BeoVision 5 über einen Motor-Drehfuß verfügt, können Sie das Gerät mit der Beo4 Fernbedienung nach links oder rechts drehen.

- | | |
|--------------|---|
| LIST | Mehrfach drücken, bis STAND auf der Anzeige der Beo4 erscheint |
| STAND | |
| ◀ ▶ | Drücken, um das BeoVision 5 nach links bzw. rechts zu drehen, oder... |
| 0 | ...0, 1 oder 2 drücken, wenn Sie |
| 1 | Gerätepositionen gespeichert haben |
| 2 | |

Weitere Informationen zum Speichern von Gerätepositionen finden Sie auf S. 39 unter *Gerätepositionen für Fernseh- und Standby-Betrieb speichern*.

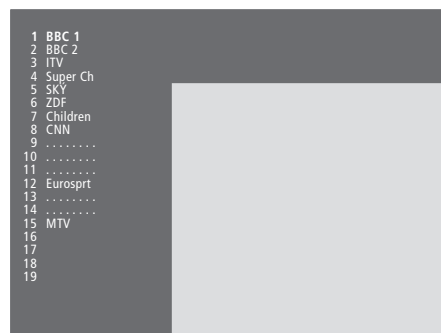

Die TV-Kanalliste. Gepunktete Linien zeigen an, dass ein Kanal gespeichert aber nicht benannt wurde. Ein freier Platz in der Liste zeigt an, dass hier kein Kanal gespeichert ist.

Heimkino mit dem BeoVision 5

Sie können Ihr System zu einem vollständigen Heimkinosystem erweitern, indem Sie vier Bang & Olufsen Lautsprecher und einen BeoLab 2 Subwoofer anschließen*.

Wenn Sie Ihr BeoVision 5 oder eine der angeschlossenen Quellen einschalten, können die Lautsprecher Ihres Surroundsystems ein- oder ausgeschaltet werden, je nachdem, welche Klangwiedergabe zur gewählten Programmquelle passt.

Das BeoVision 5 kann eine Lautsprecherkombination automatisch einschalten. Dies geschieht, wenn eine Sendung bzw. DVD Informationen über die Anzahl der einzuschaltenden Lautsprecher enthält. Sie können Ihre bevorzugte Lautsprecherkombination jedoch frei wählen.

Sie können auch das Bildformat so wählen, dass der gesamte Bildschirm genutzt wird, und so das Heimkinoerlebnis perfektionieren.

Lautsprecher für Kinoklang wählen

Wenn Sie sich einen Film bzw. ein Programm ansehen, können Sie wählen, welche Lautsprecherkombination eingeschaltet werden soll, falls in Ihrem System verschiedene Klangmodi verfügbar sind.

LIST	Wiederholt drücken, bis SPEAKER auf der Anzeige der Beo4 erscheint
1 – 5	Nummer der gewünschten Lautsprecherkombination drücken. Die gewählten Lautsprecher werden automatisch eingeschaltet
▲	Soll die Wiedergabebalance für das jeweilige Programm geändert werden, mit ▲ bzw. ▼ die Balance zwischen den externen vorderen und hinteren Lautsprechern einstellen und
▼	
◀ ▶	◀ bzw. ▶ drücken, um die Balance zwischen den linken und rechten Lautsprechern einzustellen
EXIT	EXIT drücken, um SPEAKER aus der Beo4 Anzeige auszublenden und zur benutzten Programmquelle zurückzukehren



Lautsprecher-Kombinationen

SPEAKER 1

Stereowiedergabe nur über die Lautsprecher des TV-Geräts. Für Programme mit Dialogen, wie z.B. Nachrichtensendungen.

SPEAKER 2

Stereowiedergabe über die beiden externen vorderen Lautsprecher. Der BeoLab 2 Subwoofer ist aktiv. Für Musik-CDs.

SPEAKER 3

Die Lautsprecher des TV-Geräts, die externen vorderen Lautsprecher und der BeoLab 2 Subwoofer sind aktiv. Für Stereo-Fernsehsendungen.

SPEAKER 4

Erweiterte Stereowiedergabe über die externen vorderen und hinteren Lautsprecher. Der BeoLab 2 Subwoofer ist aktiv. Für Musik-CDs oder Bandwiedergabe.

SPEAKER 5

Surroundsound aus allen Lautsprechern einschließlich BeoLab 2 Subwoofer. Für Programme in Surroundsound.

Wenn Sie nur zwei externe vordere Lautsprecher an das TV-Gerät angeschlossen haben, können Sie nur SPEAKER 1–3 wählen.

*HINWEIS! Weitere Informationen hierzu finden Sie auf der BeoVision 5 CD-ROM und im Kapitel *Lautsprecherkonfiguration – Surroundsound*.

Volle Bildschirmdarstellung nutzen

Das BeoVision 5 gewährleistet immer ein bestmögliches Bild. Es passt das Bild automatisch so an, dass es den Bildschirm so weit wie möglich ausfüllt. Sie können für Ihr Heimkino jedoch jederzeit Ihr bevorzugtes Bildformat wählen.

LIST

Wiederholt drücken, bis FORMAT auf der Anzeige der Beo4 erscheint

FORMAT

GO

Drücken, wenn das BeoVision 5 das Format automatisch optimieren soll, ansonsten...

1 – 3

...die Nummer des gewünschten Bildformats drücken



Ist Format 1 gewählt, ▲ bzw. ▼



zur Wahl der Varianten dieses Formats wählen



Ist Format 2 gewählt, ▲ bzw. ▼



drücken, um das Bild auf- und abwärts zu bewegen

EXIT

Zum Verlassen der FORMAT Funktion drücken

Verfügbare Bildformate

FORMAT 1

Für TV-Standardbilder wie rechts gezeigt. Es sind zwei Varianten möglich: Panoramaformat (für größtes Bild) und 4:3 (für Standard-Bildformat).

FORMAT 2

Für verkleinerte Bilder.

FORMAT 3

Für echtes 16:9 Breitbildformat. FORMAT 3 wird in der Regel automatisch gewählt. Falls nicht, können Sie es auch selbst wählen.



In Format 1 wählt das BeoVision 5 automatisch das größte Bild (Panoramaformat).

Videotext

Wenn Sie einen Kanal wählen und der jeweilige Sender Videotext anbietet, können Sie mit dem BeoVision 5 Videotextseiten ansehen, die hiermit verbundenen Unterseiten sowie vier Seiten, auf denen Sie Ihre am häufigsten genutzten Videotextseiten gespeichert haben.

Speicherseiten erscheinen zuerst, wenn Sie Videotext auf dem Bildschirm anzeigen, und mit der Beo4 können Sie einfach von einer zur nächsten Seite wechseln.

Wenn Sie die Videotext-Untertitelseite als Speicherseite vier speichern, können Sie die Untertitel für das jeweilige Programm automatisch einblenden.

Wichtige Videotextfunktionen

Informationen zu Videotextseiten finden Sie in drei Schritten: Schalten Sie den Videotextdienst ein, suchen Sie auf der Indexseite die gewünschte Seitennummer und rufen Sie diese Seite auf.

TEXT	Zur Anzeige der Videotext-Indexseite drücken
0 – 9	Nummer einer gewünschten Videotextseite eingeben
▲ ▼	Zur Anzeige der vorherigen bzw. folgenden Seite drücken
STOP	Wenn die angezeigte Seite Unterseiten enthält, ggf. STOP zum Unterbrechen des Seitenwechsels drücken
0 – 9 ▲ ▼	Zur Ansicht einer bestimmten Unterseite vierstellige Nummer der gewünschten Seite eingeben oder ▲ bzw. ▼ drücken, um diese Seite schrittweise anzuwählen
STOP	STOP nochmals drücken, um den Seitenwechsel wieder zu aktivieren
EXIT	Zum Verlassen von Videotext und zur Rückkehr zur benutzten Programmquelle drücken

Häufig genutzte Seiten speichern

Speichern Sie Ihre bevorzugten Videotextseiten als Speicherseiten, damit diese beim Aufrufen von Videotext zuerst erscheinen.

TEXT	Zum Aufrufen von Videotext drücken
0 – 9 ▲ ▼	Zifferntasten oder ▲ ▼ auf der Beo4 drücken, um eine häufig genutzte Seite anzuzeigen
LIST STORE	Wiederholt drücken, bis STORE auf der Anzeige der Beo4 erscheint
GO	Drücken, um die angezeigte Seite zum Speichern zu wählen
1 – 4	Nummer der gewünschten Speicherseite eingeben
GO	Zum Speichern der Seite als Speicherseite drücken oder...
EXIT	...drücken, um die STORE-funktion abbrechen und ohne Speichern zu Videotext zurückzukehren

Beachten Sie bitte, dass Set-top Box Videotextseiten angezeigt, aber nicht als Speicherseiten gespeichert werden können!

HINWEIS! Wenn Ihr BeoVision 5 über ein BeoLink-Kabel mit einem anderen TV-Gerät verbunden ist, können die Speicherseiten von den verbundenen TV-Geräten nicht gemeinsam genutzt werden. Die Speicherseiten müssen bei allen verbundenen TV-Geräten manuell gespeichert werden.

Tägliche Nutzung von Speicherseiten

Die schnelle Ansicht Ihrer Videotext-Speicherseiten kann z.B. zum raschen Abrufen von Verkehrsinformationen vor der Fahrt zur Arbeit nützlich sein.

- | | |
|-------------|---|
| TV | Zum Einschalten eines TV-Kanals drücken, der Videotext anbietet |
| TEXT | Drücken, um Videotext einzuschalten. Die als Speicherseite 1 gespeicherte Seite erscheint automatisch |
| ◀ ▶ | Drücken, um die anderen Speicherseiten anzuschauen |

Um Videotext-Speicherseiten eines anderen Kanals anzusehen, EXIT auf der Beo4 drücken, um zum Fernsehprogramm zurückzukehren, dann ▲ ▼ oder die Kanalnummer eingeben, um zum gewünschten Kanal zu wechseln, und mit TEXT den Videotext wählen.

Untertitel aus Videotext einblenden

Wenn ein Kanal Videotext-Untertitel anbietet, können Sie für diesen Kanal Untertitel einblenden. Die Seitennummer für Videotext-Untertitel findet sich häufig in einem Index auf der Videotextseite 100.

- | | |
|--------------|---|
| 0 – 9 | Aus Videotext die Zifferntasten bzw. ▲ ▼ der Beo4 drücken, um die Seite mit Videotext-Untertiteln aufzusuchen. Untertitel werden auf dem Bildschirm angezeigt |
| EXIT | Drücken, um Untertitel auszublenden |

Zum dauerhaften Speichern von Untertiteln der Videotext-Untertitelseite...

- | | |
|-------------|---|
| LIST | Wiederholt drücken, bis STORE auf der Anzeige der Beo4 erscheint |
| GO | Drücken, um die Speicherseite zu wählen |
| 4 | Für Speicherseite 4 drücken |
| GO | Drücken, um Untertitel zu speichern |
| | Um gespeicherte Untertitel zu löschen, einfach eine andere Videotextseite als Speicherseite 4 speichern |
| TV | Drücken, um zum Fernsehprogramm zurückzukehren |

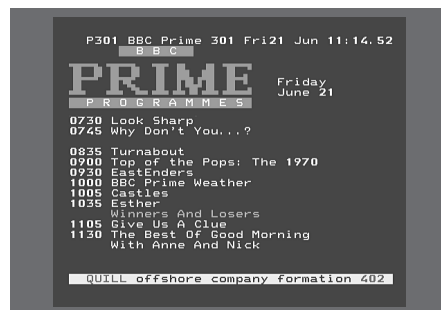

Eine typische Videotextseite. Die aktuelle Seitennummer, der Kanalname, Datum und Uhrzeit erscheinen am oberen Bildschirmrand neben einer dreistelligen Nummer, die den Fortschritt der Seitensuchfunktion anzeigt.

Wenn Sie einen Kanal wählen, der Videotext anbietet, ermöglicht Ihnen das BeoVision 5 die Ansicht der Videotextseiten.

Das BeoVision 5 unterstützt drei zusätzliche Videotextfunktionen: Textvergrößerung für leichtes Lesen, Überlagerung von Videotext über ein TV-Bild und Anzeige von verborgenem Text (z.B. Antwort auf eine Quizfrage).

Wenn Ihr Videotext-Anbieter einen Fasttext-Dienst bietet, können Sie mit den farbigen Tasten der Beo4 zu einer der vier verbundenen Videotextseiten gehen.

Das BeoVision 5 kann Ihnen auch mitteilen, wenn eine gewünschte Seite gefunden bzw. aktualisiert wurde.

Zusätzliche Funktionen für Videotext

Bei der Nutzung von Videotext können Sie die Schrift vergrößern, den Videotext dem TV-Bild überlagern oder verborgenen Text anzeigen.

Text auf dem Bildschirm vergrößern...

LIST Wiederholt drücken, bis LARGE auf der Anzeige der Beo4 erscheint

GO Zum Aktivieren drücken – die obere Hälfte der Seite wird angezeigt

GO Drücken, um die untere Hälfte anzusehen

GO Drücken, um zur normalen Textdarstellung zurückzukehren

TV-Bild im Videotext anzeigen...

LIST Wiederholt drücken, bis MIX auf der Anzeige der Beo4 erscheint

GO Drücken, um den Videotext über dem TV-Bild anzuzeigen

GO Drücken, um das TV-Bild auszublenden

Verborgenen Text anzeigen...

LIST Drücken, bis REVEAL auf der Anzeige der Beo4 erscheint

GO Zum Aktivieren drücken – wenn sich auf der Seite verborgener Text befindet, wird er nun angezeigt

GO Drücken, um den verborgenen Text auszublenden

Aktualisierte Videotextseiten ansehen

Das BeoVision 5 unterstützt die von einigen Videotext-Anbietern gebotene Seitenaktualisierungs-Funktion, die anzeigt, dass eine Videotextseite aktualisiert wurde. Sie ist z.B. dann nützlich, wenn Sie beim Fernsehen die neuesten Nachrichten verfolgen möchten.

Relevante Videotextseite aufrufen...

LIST Drücken, bis UPDATE auf der Anzeige der Beo4 erscheint

GO Zum Aktivieren drücken

FOUND Wenn die Seite gefunden ist, erscheint FOUND auf dem Bildschirm

UPDATE Wenn die Seite aktualisiert ist, erscheint UPDATE auf dem Bildschirm

GO Drücken, um die gefundene bzw. aktualisierte Seite anzusehen

EXIT Drücken, um Videotext zu verlassen

Diese Funktion wird beim Kanalwechsel deaktiviert.

Über Videotext-Fernsehprogramme aufnehmen

Wenn ein BeoCord V 8000 an Ihr BeoVision 5 angeschlossen ist, können Sie über eine Seite mit Videotext-Fernsehprogrammen die Aufnahme eines Programms programmieren.

- TEXT** Zum Aufrufen von Videotext drücken
- 0 – 9** Videotext-TV-Programmseite suchen, z.B. 301
- RECORD** Zum Aufnehmen drücken – ein Cursor markiert den ersten Programmnamen bzw. die erste Anfangszeit in der Liste
- ▲ ◀▶ ▲ bzw. ▼ drücken, um den Cursor auf das Programm zu verschieben, das aufgenommen werden soll
- ◀▶ ▼
- GO** Drücken, um das Programm zu wählen – der Cursor auf dem Programm ändert sich und zeigt Datum, Kanalnummer und -name gefolgt von 'OK?' an
- Wenn diese Angaben falsch sind, ◀▶ bzw. ▶▶ drücken, um die jeweilige Angabe zu markieren und dann mit ▲ bzw. ▼ zu ändern
- GO** Zum Speichern Ihrer Timeraufnahme drücken – RECORD wird angezeigt

Wenn Sie zusätzliche Programme aufnehmen möchten, können Sie nun weitere in der Liste aufgeführte Programme mit dem Cursor markieren.

Hinweis zu PDC/VPS und Aufnahmen

Wenn PDC (Program Delivery Control) oder VPS (Video Programming System) benutzt wird, strahlt der Sender für jedes gesendete Programm ein codiertes Signal aus, das für eine vollständige Aufnahme sorgt, selbst wenn die Ausstrahlung des Programms verzögert erfolgt und sich so die Start- und Stoppzeiten ändern.

Wenn mit den aufgenommenen Programmen PDC- oder VPS-Signale ausgestrahlt werden und PDC/VPS im Setup Menü des Videorecorders *On* (aktiviert) ist, wird der Titel des aufzunehmenden Programms statt der Startzeit markiert. Start- und Stoppzeiten müssen nicht berücksichtigt werden, übernehmen Sie einfach die Statuszeile, die statt des Programmtitels angezeigt wird. Sie können die angezeigten Informationen ggf. natürlich ändern.



Wenn der jeweilige Kanal keine PDC/VPS-Signale sendet, werden Ihre Aufnahmen über die Anfangs- und Stoppzeiten programmiert und nicht an veränderte Sendetermine bzw. -verlängerungen angepasst. Bei der Speicherung eines Programms zur Aufnahme werden die Zeiten oben am Bildschirm angezeigt.

Mit Fasttext direkt zu einer Seite gehen

Einige Videotext-Anbieter bieten Sofortzugang (Fasttext), mit dem Sie direkt zu einer von vier verbundenen Videotextseiten gehen können. Fasttext wird vom BeoVision 5 unterstützt.

TEXT	Drücken, um Videotext einzuschalten
▲ ▼ 0 – 9	▲ bzw. ▼ drücken, um eine Fasttextseite zu suchen. Alternativ die Seitennummer mit den Zifferntasten eingeben
■ ■ ■ ■	Eine der farbigen Tasten drücken, um Zugang zur Fasttextfunktion zu erhalten. Die Titel der vier verbundenen Seiten erscheinen oben auf dem Bildschirm
■ ■ ■ ■	Die farbige Taste drücken, die der gewünschten verbundenen Seite entspricht
TEXT	Zum Verlassen von Fasttext und zur Rückkehr zur normalen Videotext-Ansicht drücken oder...
EXIT	...drücken, um Videotext ganz zu verlassen



Eine Videotextseite mit dem farbigen Balken oben rechts zeigt an, dass es sich um eine Fasttextseite handelt.



Die Titel der vier verbundenen Seiten erscheinen jeweils in ihrer eigenen Farbe oben auf der aktivierten Fasttextseite.

Die Bild-im-Bild-Funktion ermöglicht die gleichzeitige Ansicht von zwei Programmquellen auf dem Bildschirm. Wenn Sie ein Programm ansehen bzw. aufnehmen, können Sie Ihr BeoVision 5 so einstellen, dass es ein kleines Bild auf dem Bildschirm mit Quelle und Kanalnummer Ihrer Wahl anzeigt. Sie können sich so z.B. gleichzeitig ein TV-Programm und ein Set-top Box Programm oder ein Video und ein TV-Programm ansehen, wenn diese Quellen in Ihrem System vorhanden sind.

Bild-im-Bild

Wenn die Bild-im-Bild-Funktion aktiviert ist, bezieht sich die Beo4 Fernbedienung auf das kleine Bild. Die Tonwiedergabe folgt jedoch immer der Quelle, die den ganzen Bildschirm ausfüllt.

Beispielsweise beim Fernsehen...

- LIST** Mehrfach drücken, bis P-IN-P*
P-IN-P auf der Anzeige der Beo4 erscheint

- SAT** Beispielsweise SAT drücken, um eine Quelle zur Ansicht im Fenster zu wählen

- 0** 0 drücken, um die Anzeige des großen und kleinen Bilds umzuschalten

- LIST** Wiederholt drücken, bis die Beo4
P-IN-P

 eine farbige Taste drücken, die einer Bildschirmecke entspricht, in der das Fenster angezeigt werden soll

- TV** Eine Quellen-Taste wie TV drücken, um Bild-im-Bild zu beenden und zur normalen Ansicht zurückzukehren

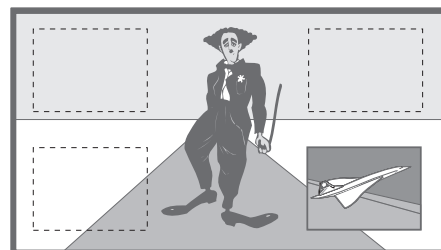
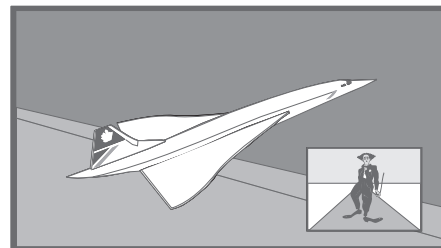

Wenn P-IN-P auf der Anzeige der Beo4 nicht verfügbar ist, muss diese Option zur Funktionsliste der Beo4 hinzugefügt werden. Weitere Hinweise finden Sie in der Anleitung der Beo4.

**Hinweis: Um eine im 'Connections' Menü als V.AUX registrierte Quelle anzusehen wie z.B. eine Set-top Box, drücken Sie wiederholt LIST, bis stattdessen P-V.AUX auf der Anzeige der Beo4 erscheint.*

Zusätzliche Videogeräte benutzen

Nachdem Sie zusätzliche Geräte angeschlossen und im *Connections* Menü registriert haben – siehe Beschreibung auf S. 26 – können Sie sie mit der Beo4 Fernbedienung bedienen.

Wenn eine Set-top Box an Ihr Gerät angeschlossen ist, können Sie mit der Beo4 Fernbedienung auf die Programme und Funktionen Ihrer Set-top Box zugreifen.

Weitere Informationen zum Anschluss zusätzlicher Geräte finden Sie auf der BeoVision 5 CD-ROM.

Zusätzliche Videogeräte bedienen

Einige der angeschlossenen Geräte können mit der Beo4 Fernbedienung bedient werden.

V TAPE	Zum Einschalten eines Videorecorders drücken
DVD	Zum Einschalten eines DVD- oder CDV-Spielers drücken
LIST V.TAPE2	Wiederholt drücken, bis V.TAPE2 auf der Anzeige der Beo4 erscheint
GO	Zum Einschalten eines zweiten Videorecorders drücken
LIST V.AUX	Wiederholt drücken, bis V.AUX auf der Anzeige der Beo4 erscheint
GO	Drücken, um eine als V.AUX registrierte Quelle einzuschalten, z.B. eine Set-top Box

Um V.AUX bzw. V.TAPE2 auf der Beo4 anzeigen zu können, müssen diese Optionen zur Funktionsliste der Beo4 hinzugefügt werden. Weitere Hinweise finden Sie in der Anleitung der Beo4.

Set-top Box Betrieb

Wenn Sie wissen, welche Taste der Beo4 die gewünschte Funktion aktiviert, können Sie diese aufrufen, ohne zuerst das Set-top Box Controller Menü zu öffnen.

GO 0 – 9	GO und die Zifferntaste drücken, die die gewünschte Funktion aktiviert
GO ▲ ▼	GO und dann ▲ bzw. ▼ drücken, um die Programme direkt aufwärts bzw. abwärts durchzugehen
GO ◀ ▶	GO und dann ◀ bzw. ▶ drücken, während das Set-top Box Menü angezeigt wird, um z.B. Menüseiten oder Einträge in einer Programmliste schrittweise durchzugehen
GO	GO drücken und halten, um je nach Typ Ihrer Set-top Box die Programmliste oder die Now-Next-Anzeige zu öffnen

Wenn Set-top Box als Quelle gewählt ist, drücken Sie zweimal MENU, um das Hauptmenü des TV-Geräts anzuzeigen.

Set-top Box Controller Menü

Einige Funktionen der Fernbedienung Ihrer Set-top Box sind nicht direkt auf der Beo4 verfügbar. Um herauszufinden, welche Tasten der Beo4 spezifische Dienste bzw. Funktionen Ihrer Set-top Box aktivieren, rufen Sie das Set-top Box Controller Menü auf.

SAT Drücken, um die Set-top Box einzuschalten

MENU Drücken, um das Set-top Box Controller Menü aufzurufen

Wenn Ihre Set-top Box als V.AUX registriert ist...

LIST Wiederholt drücken, bis V.AUX auf der Anzeige der Beo4 erscheint
V.AUX

GO Drücken, um die Set-top Box einzuschalten

MENU Drücken, um das Set-top Box Controller Menü aufzurufen

0 – 9 Zifferntaste drücken, die die gewünschte Funktion aktiviert...

Oder eine der farbigen Tasten drücken, um eine Funktion zu aktivieren

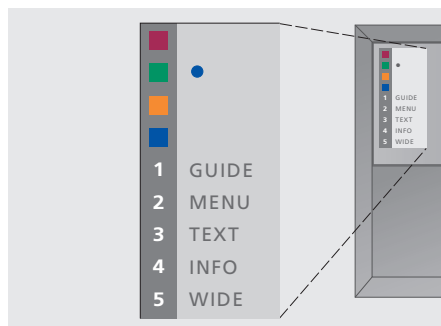

Beispiel eines Set-top Box Controller Menüs – die Tasten der Beo4 sind links im Menü und die Tasten der Fernbedienung der Set-top Box sind rechts angezeigt.

Klangeinstellungen ändern oder prüfen

Aktives Soundsystem anzeigen

Sie können die Bezeichnung des aktiven Soundsystems für eine Quelle bzw. ein Programm auf dem Bildschirm anzeigen. Sie können ein Soundsystem in diesem Menü jedoch nicht voreinstellen.

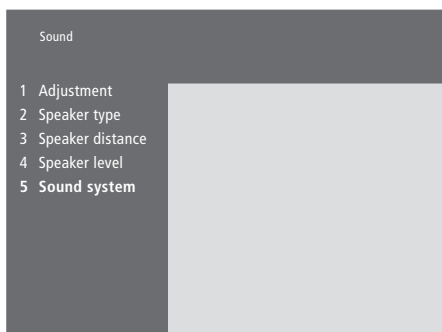

- > Drücken Sie **MENU**, um das Hauptmenü aufzurufen.
- > Drücken Sie **3**, um das *Setup* Menü aufzurufen.
- > Drücken Sie **2**, um das *Sound* Menü aufzurufen.
- > Drücken Sie **5**, um das *Sound system* Menü aufzurufen. Das aktuelle Soundsystem wird angezeigt. Mono/Stereo erscheint, wenn Dolby-Sound nicht aktiv ist.
- > Drücken Sie **EXIT** bzw. eine Quelltaste, z.B. **TV**, um alle Menüs zu verlassen.

Soundsysteme, die im Menü erscheinen können, sind: Dolby Digital, Dolby Surround Pro Logic, Dolby 3 Stereo, Dolby Digital + Dolby Surround Pro Logic und Mono/Stereo.

Klangwiedergabe bzw. Sprache ändern

Beim Fernsehen erscheinen die verschiedenen möglichen Typen der Klangwiedergabe während der Einstellung auf dem Bildschirm.

- LIST** Mehrfach drücken, bis **SOUND** auf der Anzeige der Beo4 erscheint
- GO** Drücken, um die aktuelle Klangwiedergabe auf dem Bildschirm anzuzeigen
- GO** Wiederholt drücken, um eine andere Klangwiedergabe bzw. Sprache bei einem mehrsprachigen Programm zu wählen
- EXIT** Drücken, um das **SOUND** Menü zu verlassen

Um **SOUND auf der Beo4 anzeigen zu können, muss diese Option zur Funktionsliste der Beo4 hinzugefügt werden. Weitere Hinweise finden Sie in der Anleitung der Beo4.*

HINWEIS! Sie können Ihre bevorzugte Klangwiedergabe beim Abstimmen von TV-Kanälen speichern. Weitere Informationen finden Sie auf S. 32 unter 'Abgestimmte TV-Kanäle justieren'.

Sie können einen Camcorder anschließen und beispielsweise Ihre Aufnahmen bzw. eigenen Filme auf dem BeoVision 5 anschauen. Wenn Sie z.B. einen BeoCord V 8000 Videorecorder an Ihrem BeoVision 5 angeschlossen haben, können Sie Ihre Camcorder-Aufnahmen auf Videocassette überspielen.

Camcorder-Aufnahmen mit dem BeoVision 5 anschauen

Um Ihre Camcorder-Aufnahmen anzuschauen, schließen Sie den Camcorder an und schalten Sie das BeoVision 5 ein. Wenn Sie dann Ihre Kamera auf Wiedergabe schalten, erkennt das BeoVision 5 automatisch das Signal, und Sie können sich die Bilder des Camcorders auf dem Bildschirm ansehen.

Um Camcorder-Aufnahmen anzuschauen...

Schließen Sie Ihren Camcorder an und schalten Sie ihn auf Wiedergabe

TV Drücken, um das BeoVision 5 einzuschalten – das Camcordersignal wird automatisch angezeigt

Wenn das Camcordersignal versehentlich unterbrochen wird...

LIST Drücken, bis CAMCORD* auf
CAMCORD der Anzeige der Beo4 erscheint,
GO dann GO drücken

**Um CAMCORD auf der Beo4 anzeigen zu können, muss diese Option zur Funktionsliste der Beo4 hinzugefügt werden. Weitere Hinweise finden Sie in der Anleitung der Beo4.*

Camcorder-Aufnahmen kopieren

Sie können Camcorder-Aufnahmen auf Videocassette überspielen, wenn Sie einen Camcorder an der Direktanschlussbuchse angeschlossen haben. Beim Kopiervorgang können Sie ein TV-Programm anschauen oder das BeoVision 5 in den Bereitschaftsmodus schalten.

Um eine Camcorder-Aufnahme zu kopieren...

Schließen Sie Ihren Camcorder an und schalten Sie ihn auf Wiedergabe

RECORD Zur Vorbereitung des BeoCord V 8000 auf die Aufnahme drücken

RECORD Nochmals zum Start der Aufnahme drücken

V TAPE V TAPE und dann STOP drücken, um die Aufnahme zu unterbrechen

GO Zum Fortsetzen einer unterbrochenen Aufnahme drücken oder...

STOP ...STOP drücken, um die Aufnahme ganz zu beenden

Ein- und Ausschaltzeiten für das BeoVision 5 programmieren

Sie können den Timer für das Ein- und Ausschalten des BeoVision 5 zu einem spezifischen Datum und Uhrzeit oder zur gleichen Uhrzeit am gleichen Tag im wöchentlichen Rhythmus programmieren.

Sie können bis zu acht Timer-Einstellungen eingeben und auf einer Bildschirmliste Ihre Einstellungen ansehen. In dieser Liste können Sie Ihre Timer-Einstellungen bearbeiten bzw. löschen.

Wenn Ihr BeoVision 5 mit einem Master Link-Kabel in ein Bang & Olufsen Audio- oder Videosystem integriert ist, können diese Systeme die Funktionen Timer-Wiedergabe und -Standby ausführen*.

Wenn Sie Timer-Einstellungen eingeben möchten, muss die eingebaute Uhr auf die richtige Zeit eingestellt sein. Weitere Informationen finden Sie auf S. 38 unter *Uhrzeit und Datum einstellen*.

Timer-Wiedergabe und Timer-Standby

Benutzen Sie die Timer-Wiedergabe, z.B. wenn Sie ein Programm nicht verpassen oder morgens geweckt werden möchten. Timer-Standby stellt z.B. sicher, dass das BeoVision 5 automatisch ausgeschaltet wird, wenn Sie morgens das Haus verlassen.



Das System zeigt an:

Jan...	Januar	Jul...	Juli
Feb...	Februar	Aug...	August
Mar...	März	Sep...	September
Apr...	April	Oct...	Oktober
May...	Mai	Nov...	November
Jun...	Juni	Dec...	Dezember

Mon...	Montag
Tue...	Dienstag
Wed...	Mittwoch
Thu...	Donnerstag
Fri...	Freitag
Sat...	Samstag
Sun...	Sonntag

Einstellungen für Timer-Wiedergabe bzw. Timer-Standby eingeben...

- > Drücken Sie **MENU** auf der Beo4, um das Hauptmenü aufzurufen.
- > Drücken Sie **GO**, um das *Timer Play* Menü aufzurufen.
- > Drücken Sie **GO**, um das *Set Timer* Menü aufzurufen.
- > Drücken Sie **◀** bzw. **▶**, um zwischen den Menüeinträgen zu wechseln.
- > Drücken Sie **▲** bzw. **▼**, um Ihre Optionen für einen Menüeintrag anzusehen.
- > Drücken Sie die Zifferntasten der Beo4, um z.B. eine Kanalnummer oder Anfangs- und Endzeiten einzugeben.
- > Wenn Sie Timer-Wiedergabe für bestimmte Wochentage einstellen möchten, drücken Sie **▶▶**, um *Date* zu markieren, und dann **MENU**, um *Date* in *Days* zu ändern. Wählen Sie dann den/die spezifischen Wochentag(e), an dem/denen die Timer-Funktion ausgeführt werden soll. Es werden alle Wochentage angezeigt – beginnend mit M für Montag. Drücken Sie **▶▶**, um die Wochentage durchzugehen, und **▼**, um nicht gewünschte Wochentage zu löschen. Wenn der/die gewünschte Wochentag(e) angezeigt werden, drücken Sie **GO**. Anschließend ist OK markiert.
- > Wenn Sie die jeweiligen Informationen eingegeben haben, drücken Sie **GO**, um Ihre Einstellungen zu speichern, oder verlassen Sie alle Bildschirmmenüs ohne Speichern mit **EXIT**.

*HINWEIS! Denken Sie daran, zuerst die Timer-Wiedergabe an den angeschlossenen Systemen einzuschalten. Sie können dann die Timer-Einstellungen für diese Systeme am BeoVision 5 programmieren. Siehe die Bedienungsanleitung des angeschlossenen Audiosystems bzw. TV-Geräts.

Timer-Wiedergabe einschalten

Sie müssen die Timer-Wiedergabe aktivieren, damit die Timer-Programmierungen ausgeführt werden.

Um die Timer-Wiedergabe einzuschalten...

- > Drücken Sie **MENU** auf der Beo4, um das Hauptmenü aufzurufen.
- > Drücken Sie **GO**, um das *Timer Play* Menü aufzurufen.
- > Drücken Sie **2**, um das *Activate Timer* Menü aufzurufen.
- > Drücken Sie **▲** bzw. **▼**, um *Yes* anzuzeigen. Zum Ausschalten der Timer-Wiedergabe wählen Sie stattdessen *No*.
- > Wenn Sie die jeweiligen Informationen eingegeben haben, drücken Sie **GO**, um Ihre Einstellungen zu speichern, oder verlassen Sie alle Bildschirmen mit **EXIT**.

Eine Timer-Einstellung ansehen, bearbeiten oder löschen

Rufen Sie eine Bildschirmliste Ihrer Timer-Einstellungen auf. In dieser Liste können Sie Ihre Timer-Einstellungen bearbeiten bzw. löschen.

Einstellungen für Timer-Wiedergabe ansehen, bearbeiten bzw. löschen...

- > Im *Timer play* Menü drücken Sie **MENU** auf der Beo4, während *Source* (Quelle) oder *Pr* (Programm) hervorgehoben ist, um einen aktuellen Timerindex von eingegebenen Timer-Einstellungen anzusehen.
- > Drücken Sie **▼** bzw. **▲**, um die Liste bis zu einem Eintrag durchzugehen, den Sie bearbeiten oder löschen möchten.
- > Zum Bearbeiten einer Einstellung drücken Sie **GO** und befolgen Sie das Verfahren unter 'Einstellungen für Timer-Wiedergabe bzw. Timer-Standby eingeben...'
- > Zum Löschen einer Einstellung drücken Sie zuerst **MENU**. Das Datum wird durch *Clear?* ersetzt.
- > Drücken Sie **GO**, um die Einstellung zu löschen, oder **EXIT**, um sie beizubehalten.

Source	Pr	Start	Stop	Date	
TV	1	13:30	14:30	27 Oct	OK
Press MENU for Timer index					

Um eingegebene Timer-Einstellungen anzusehen, drücken Sie MENU, worauf der Timerindex erscheint.

Index					
TV	1	13:30	14:30	27 Oct	
TV	3	17:10	19:00	27 Oct	
Standby			23:10	MTWT ...	
Press MENU to clear timer					

Hier können Sie eingegebene Timer-Einstellungen bearbeiten bzw. löschen.

BeoVision 5 aufstellen

Wir empfehlen, dass Sie beim Aufstellen Ihres BeoVision 5 folgendermaßen vorgehen:

- Packen Sie das BeoVision 5 aus und transportieren Sie es so wie rechts unter *BeoVision 5 transportieren* beschrieben und gezeigt;
- Achten Sie auf die richtige Umgebung für das BeoVision 5. Hinweise finden Sie rechts;
- Schließen Sie Kabel, Zusatzgeräte und Lautsprecher wie auf den folgenden Seiten sowie der BeoVision 5 CD-ROM beschrieben an.

Eine Übersicht über die Anschlussfelder finden Sie auf Seite 28 unter *Anschlussfelder*.

BeoVision 5 transportieren

Aufgrund des Gewichts des BeoVision 5 sollte es immer von zwei Personen bewegt bzw. angehoben werden. Das BeoVision 5 hat einen speziellen Griff, mit dem es aus der Verpackung gehoben werden kann. Dieser Griff muss anschließend entfernt werden.

HINWEIS! Das BeoVision 5 ist nicht für eine eigenständige Aufstellung geeignet. Es muss abgestützt werden, bis es auf dem gewählten Halter bzw. Standfuß montiert ist!

- Achten Sie darauf, dass das BeoVision 5 entsprechend dieser Bedienungsanleitung eingestellt und angeschlossen wird.
- Das BeoVision 5 wurde nur für den Gebrauch in trockenen Wohnräumen entwickelt. Benutzen Sie das BeoVision 5 bei Temperaturen von 10–40° C und in einer Höhe von nicht mehr als 1500 Metern.
- Versuchen Sie nicht, Ihr BeoVision 5 zu öffnen. Überlassen Sie derartige Eingriffe geschultem Fachpersonal.

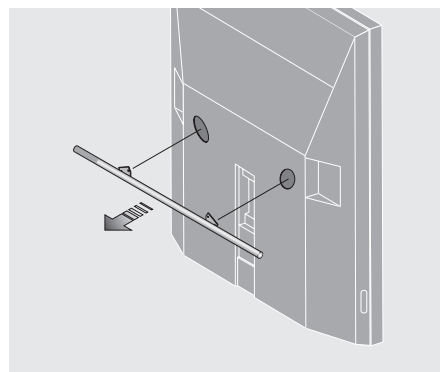

Vor dem Aufstellen des BeoVision 5 müssen Sie den Griff entfernen.

Übersicht über die Anschlüsse und Anschlussfelder

Die Abbildung rechts zeigt die Anordnung der verschiedenen Buchsen- und Anschlussfelder am BeoVision 5:

- 1 Karteneinschub – für zukünftige Benutzung
- 2 Lautsprecheranschluss und Digitaleingang
- 3 AV- und Antennenbuchsen
- 4 Karteneinschub – für zukünftige Benutzung
- 5 Direktanschlussfeld

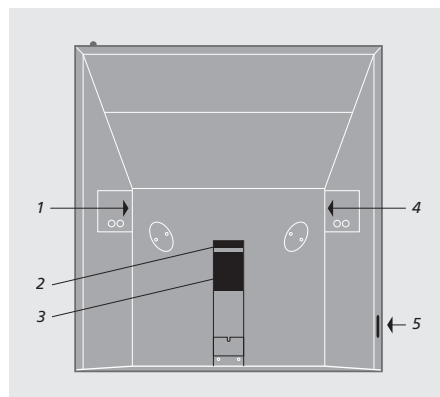

Aufstellungsoptionen

Das BeoVision 5 kann unterschiedlich aufgestellt werden, einige der Aufstellungsmöglichkeiten sind rechts gezeigt. Fragen Sie bitte einen Bang & Olufsen Händler nach weiteren Informationen.

Stellen Sie Ihr BeoVision 5 nicht in direktem Sonnen- oder Kunstlicht (z.B. Spots) auf, da dies die Empfindlichkeit des Fernbedienungsempfängers verringern kann. Stellen Sie keine Gegenstände auf das BeoVision 5.

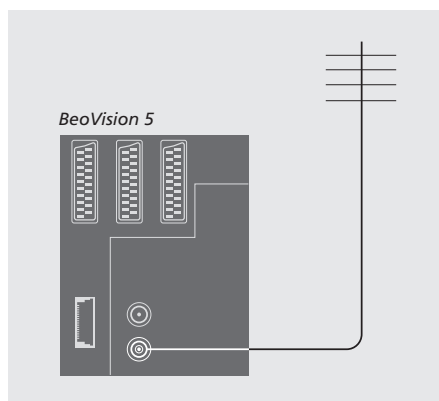
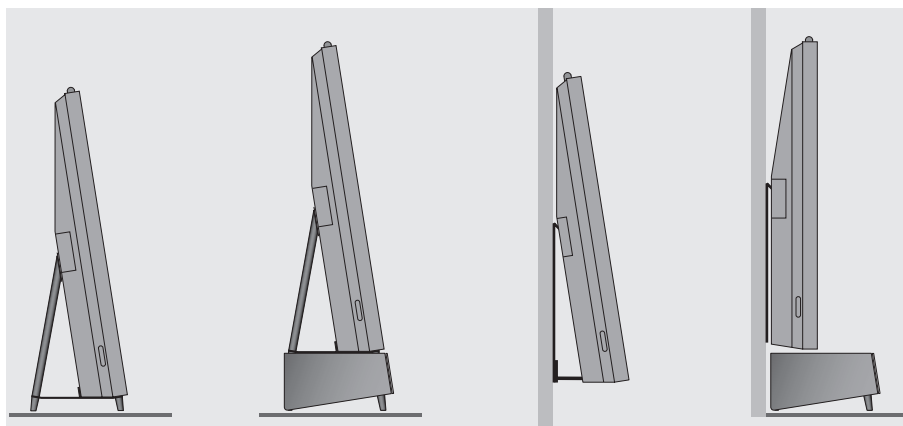

Wenn die Anschlüsse erfolgt sind...

...können Sie das BeoVision 5 an das Netz anschließen. Über dem Bildschirm leuchtet ein kleines rotes Licht auf. Das System befindet sich nun im Bereitschaftsmodus und ist bereit für die Inbetriebnahme. Wenn Ihr BeoVision 5 als Einzelgerät aufgestellt ist, können Sie nun wie auf S. 30 unter *Verfügbare Kanäle suchen* erklärt mit der Senderabstimmung beginnen.

Antennen- und Netzanschluss

Schließen Sie Ihre Außenantenne (bzw. ein Kabel-Netz) mit einem Antennenkabel an der mit VHF/UHF bezeichneten Buchse auf der Rückseite des BeoVision 5 an.

Wenn Sie jedoch Lautsprecher, ein Audiosystem oder irgendwelche anderen Geräte am BeoVision 5 anschließen möchten, schalten Sie den Netzschalter noch nicht ein!

Achtung!

Das BeoVision 5 hat ein geerdetes Netzkabel mit einem dreipoligen Stecker. Aufgrund der Gefahr elektrischer Schläge darf der Erdkontakt des Netzsteckers nicht entfernt werden. Dieser Stecker kann nur an einer geerdeten Netzdose angeschlossen werden. Wenn keine geerdete Netzdose vorhanden ist, muss ein Elektriker hinzugezogen werden.

Andere Geräte anschließen

Sie können unterschiedliche Typen von Audio- und Videoausrüstungen wie DVD-Spieler, Set-top Box oder Camcorder am BeoVision 5 anschließen.

Audiogeräte werden an der Master Link-Buchse angeschlossen.

Denken Sie beim Anschluss anderer Geräte an Ihr BeoVision 5 daran, zuerst die AV-Buchse am BeoVision 5 zu verwenden, wenn diese noch nicht belegt ist. Weitere Informationen zu Anschlüssen finden Sie auf der BeoVision 5 CD-ROM.

Bitte beachten Sie die Anleitungen zu Ihren zusätzlichen Geräten, um deren richtigen Anschluss zu gewährleisten.

Denken Sie daran, alle angeschlossenen Geräte zu registrieren. Weitere Informationen finden Sie auf S. 26 unter *Zusätzliche Videogeräte registrieren*.

Audio Master

Verbinden Sie einen mehrpoligen Stecker eines BeoLink-Kabels mit der Buchse MASTER LINK am BeoVision 5 und den anderen mehrpoligen Stecker mit der Buchse MASTER LINK des Audiosystems.

AV 2 Expander

Mit dem optionalen AV 2 Expander können Sie mehr als ein Zusatzgerät an der DECODER-Buchse des BeoVision 5 anschließen. Mit dem AV 2 Expander können Sie einen Decoder, einen DVD-Spieler und andere Geräte an das BeoVision 5 anschließen.

Verbinden Sie einen Stecker eines 21-poligen Kabels mit der TV-Buchse an der Expanderbox und den anderen Stecker mit der DECODER-Buchse am BeoVision 5.

Set-top Box

Schließen Sie die Set-top Box mit dem 21-poligen AV-Kabel am BeoVision 5 an. Um Ihre Set-top Box mit der Beo4 bedienen zu können, müssen Sie außerdem einen Kleinleistungs-IR-Sender anschließen.

Decoder

Zum Anschluss eines AV-Decoders (Baseband-Decoder z.B. Canal+ oder MAC-Decoder usw.) schließen Sie das Kabel von der Antenne wie üblich am BeoVision 5 an. Schließen Sie den AV-Decoder an der 21-poligen Buchse mit der Bezeichnung DECODER am BeoVision 5 an.

Zum Anschluss eines RF-Decoders schließen Sie das Außenantennenkabel an der Decoder-Eingangsbuchse an und führen Sie das Kabel zur Antennenbuchse (VHF/UHF) des BeoVision 5 weiter. Schließen Sie den RF-Decoder an der 21-poligen Buchse mit der Bezeichnung DECODER am BeoVision 5 an.

Videorecorder

Schließen Sie einen BeoCord V 8000 Videorecorder mit einem 21-poligen Kabel an der V.TAPE-Buchse des BeoVision 5 an. Verbinden Sie das Antennenkabel mit der Eingangsbuchse am Videorecorder. Schleifen Sie das Antennensignal zur Antennenbuchse am BeoVision 5 durch.

DVD-Spieler

Schließen Sie einen DVD-Spieler wie einen Bang & Olufsen DVD 1 mit einem 21-poligen Kabel am BeoVision 5 an. Verbinden Sie ein Kabelende mit der AV-Buchse an Ihrem DVD-Spieler und das andere mit der AV-Buchse am BeoVision 5. Verbinden Sie die Buchse mit der Bezeichnung DIGITAL OUTPUT am DVD 1 mit der INPUT 1-Buchse am BeoVision 5. Wenn das erforderliche Kabel nicht beiliegt, erhalten Sie es von Ihrem Bang & Olufsen Händler.

Spielkonsole, Camcorder usw.

Wir empfehlen, für den vorübergehenden Anschluss von Geräten wie Spielkonsolen oder Camcordern die Direktanschlussbuchsen zu benutzen. Diese Buchsen befinden sich links am BeoVision 5. Der Gebrauch dieser Buchsen ist auf S. 29 unter *Direktanschlussbuchsen* beschrieben.

Wenn Sie zusätzliche Videoquellen oder Geräte an Ihr BeoVision 5 anschließen, müssen Sie diese Geräte im *Connections* Menü registrieren.

Mit Ihren Eingaben im *Connections* Menü teilen Sie dem BeoVision 5 mit, welche Geräte angeschlossen sind.

Weitere Informationen dazu, wo und wie Sie zusätzliche Geräte anschließen, finden Sie in den Kapiteln *Andere Geräte anschließen* auf S. 24 und *Anschlussfelder* auf S. 28.

Was ist angeschlossen?

Die Registrierung der an das BeoVision 5 angeschlossenen Geräte ermöglicht deren Fernbedienung mit der Beo4.

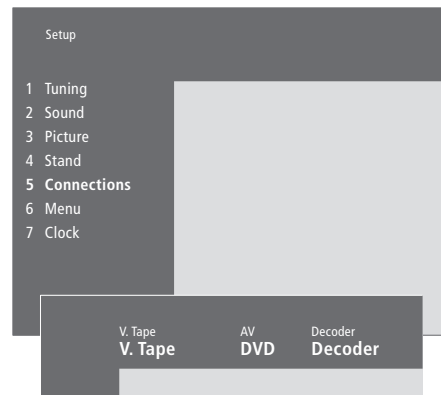

- > Drücken Sie **MENU**, um das Hauptmenü aufzurufen.
- > Drücken Sie **3**, um das *Setup* Menü aufzurufen.
- > Drücken Sie **4**, um das *Connections* Menü aufzurufen (**5**, wenn ein Motor-Drehfuß installiert ist).
- > Drücken Sie **▶▶**, um eine Buchse zu wählen.
- > Drücken Sie **▲** bzw. **▼**, um die Liste anschließbarer Gerätetypen schrittweise durchzugehen, bis Sie das angeschlossene Gerät finden. Wählen Sie *None*, wenn nichts angeschlossen ist.
- > Wenn Sie Ihre Gerätetypen gewählt haben, drücken Sie **GO**, um Ihre Einstellungen zu speichern, oder verlassen Sie alle Menüs ohne Speichern mit **EXIT**.

Set-top Box wählen

Wenn Sie eine Set-top Box im *Connections* Menü registrieren, erscheint eine Liste mit Set-top Boxen.

Geräte, die an den jeweiligen Buchsen angeschlossen werden können

V.Tape

- V.Tape... für einen Bang & Olufsen Videorecorder
- DVD... für einen DVD-Spieler
- STB(SAT), STB(V.AUX)... für eine Set-top Box
- None... wenn keine Geräte angeschlossen sind

AV

- DVD... für einen DVD-Spieler
- STB(SAT), STB(V.AUX)... für eine Set-top Box. Wählen Sie STB(SAT), wenn Sie eine sekundäre Set-top Box an die DECODER-Buchse angeschlossen haben
- V.AUX... für andere Geräte
- Non B&O V.Tape2... für einen nicht von Bang & Olufsen stammenden Videorecorder
- V.Tape2... für einen Bang & Olufsen Videorecorder
- S-VHS V.TP2... für einen Super-VHS Videorecorder
- Decoder(2)... für einen zweiten Decoder. Schließen Sie Ihren primären Decoder an der DECODER-Buchse an
- Doorcam... für eine Türkamera
- None... wenn keine Geräte angeschlossen sind

Decoder

- Decoder(1)... für einen primären Decoder bzw. eine Expanderbox
- STB(SAT), STB(V.AUX)... für eine Set-top Box. Wählen Sie STB(V.AUX), wenn Sie eine primäre Set-top Box an der AV-Buchse angeschlossen haben
- V.AUX... für andere nicht von Bang & Olufsen stammende Geräte
- Non B&O V.Tape2... für einen nicht von Bang & Olufsen stammenden Videorecorder
- None... wenn keine Geräte angeschlossen sind

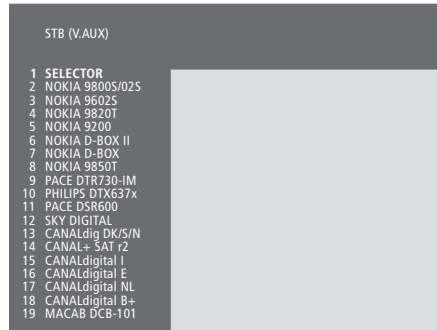

Wenn die AV-Buchse bereits belegt ist, können Sie eine zweite Set-top Box an der Camcorder-Buchse anschließen. Weitere Informationen finden Sie auf der BeoVision 5 CD-ROM unter *Alternativer Anschluss für Set-top Box*.

Wenn die Liste der Set-top Boxen erscheint...

- > Drücken Sie **▼**, um die Liste abwärts zu durchlaufen.
- > Drücken Sie **GO**, um Ihren STB-Typ zu wählen.

Anschlussfelder

Am Anschlussfeld auf der Rückseite des BeoVision 5 können Sie Signaleingangskabel sowie verschiedene andere Geräte wie einen DVD-Spieler oder ein Bang & Olufsen Audiosystem anschließen.

Die V.TAPE-, AV- und DECODER-Buchsen dienen zum Anschluss zusätzlicher Geräte.

Sie müssen alle Geräte, die Sie an diesen Buchsen anschließen, im BeoVision 5 *Connections* Menü registrieren. Weitere Informationen finden Sie auf S. 26 unter *Zusätzliche Videogeräte registrieren*.

Lautsprecher- und Digitaleingangsbuchsen

FRONT

Die beiden Buchsen dienen zum Anschluss externer vorderer Lautsprecher für Surroundsound.

REAR

Die beiden Buchsen dienen zum Anschluss externer hinterer Lautsprecher für Surroundsound.

SUBWOOFER

Diese Buchse dient zum Anschluss eines BeoLab 2 Subwoofers für Surroundsound.

INPUT 1

Digitaleingangsbuchse (S/P DIF) zum Anschluss z.B. eines DVD-Spielers. INPUT 1 ist für den Digitaleingang von an der AV-Buchse des BeoVision 5 angeschlossenen Geräten.

INPUT 2

Digitaleingangsbuchse (S/P DIF) zum Anschluss z.B. eines DVD-Spielers. INPUT 2 ist für den Digitaleingang von an der V.TAPE-Buchse des BeoVision 5 angeschlossenen Geräten.

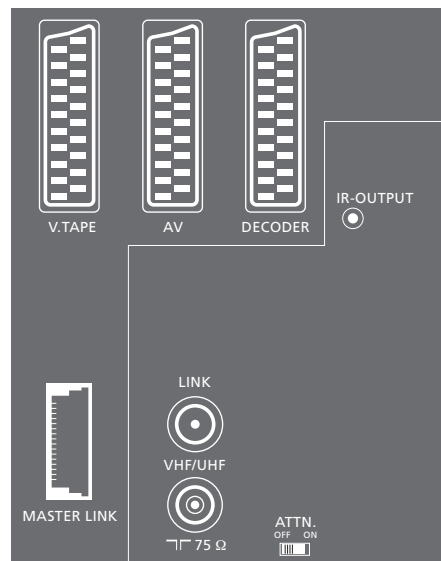
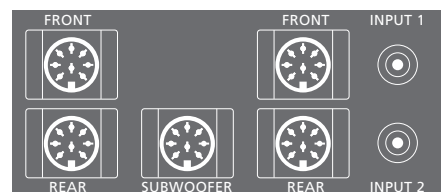

AV- und Antennenbuchsen-Feld

V.TAPE

21-polige Buchse zum Anschluss eines BeoCord V 8000 Videorecorders.

AV

21-polige Buchse für den AV-Anschluss anderer Geräte wie z.B. eines DVD-Spielers, einer Set-top Box* oder eines sekundären Decoders (hier können keine MAC- bzw. Baseband-Decoder angeschlossen werden).

DECODER

21-polige Buchse zum Anschluss einer sekundären Set-top Box oder eines primären Decoders. An der Buchse kann entweder ein AV- oder ein RF-Decoder angeschlossen werden.

Die Buchse kann stattdessen für einen AV 2 Expander benutzt werden, der die Möglichkeit zum gleichzeitigen Anschluss eines Decoders, CDV-Spielers und anderer zusätzlicher, nicht von Bang & Olufsen stammender Videogeräte eröffnet.

MASTER LINK

Buchse für den Anschluss eines kompatiblen Bang & Olufsen Audiosystems.

Die Buchse dient auch zur Verteilung von Bild und Ton im ganzen Haus mit BeoLink. Außerdem kann die Buchse für eine externe Positionierbox (für eine Satellitenantenne) benutzt werden.

LINK

Antennenausgangsbuchse für die Verteilung von Videosignalen in andere Räume.

VHF/UHF

Antenneneingangsbuchse für Außenantenne oder Kabelnetz.

ATTN. ON/OFF

Abschwächer für Antennensignal. Optionen sind:

OFF: Normaleinstellung
ON: Signale gedämpft

IR OUTPUT

Für den Anschluss einer Set-top Box.

Direktanschlussbuchsen**PHONES**

Sie können Stereokopfhörer an die mit PHONES bezeichnete Buchse anschließen. Sie können die Lautsprecher des BeoVision 5 dann durch Drücken der Mitte der Beo4 Lautstärketaste ausschalten.

L – R – VIDEO

Diese Buchsen dienen zum Anschluss einer Videokamera:

L – R: Für Audioanschluss (linker bzw. rechter Tonkanal).

VIDEO: Für das Videosignal.

S-VHS

Nur zum Anschluss von S-VHS- bzw. Hi-8-Camcordern.



*HINWEIS! Eine Set-top Box kann an der DECODER-, AV- oder V.TAPE-Buchse angeschlossen werden. Welche Buchse Sie wählen, hängt von den anderen angeschlossenen Geräten ab.

Senderabstimmung

Das BeoVision 5 kann Fernsehsender automatisch abstimmen.

Die Abstimmung mit *Add program* hat keinen Einfluss auf Ihre zuvor eingestellten Kanäle. Sie können so Kanalnamen, deren Reihenfolge in der Kanalliste und alle speziellen Einstellungen beibehalten, die Sie ggf. für diese Kanäle vorgenommen haben, wie Decoder- oder Sendernorm-Einstellungen.

Verfügbare Kanäle suchen

Das BeoVision 5 sucht TV-Kanäle und speichert sie mit Nummern und Namen. Es können bis zu 99 verschiedene TV-Kanäle gespeichert werden.

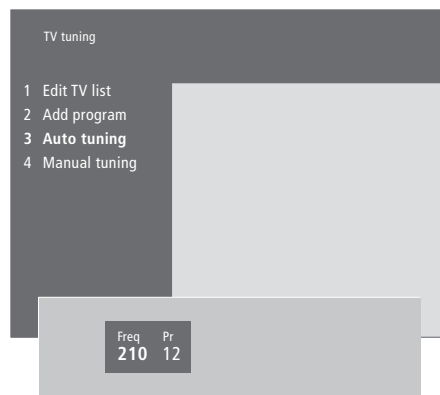

- > Drücken Sie **MENU**, um das Hauptmenü aufzurufen.
- > Drücken Sie **3**, um das *Setup* Menü aufzurufen.
- > Drücken Sie **GO**, um das *Tuning* Menü aufzurufen.
- > Drücken Sie nochmals **GO**, um das *TV tuning* Menü aufzurufen.
- > Drücken Sie **3**, um das *Auto tuning* Menü aufzurufen. Die *Freq* (Frequenz) und *Pr* (Programm) Felder werden angezeigt.
- > Drücken Sie **▲**, um die automatische Senderabstimmung zu starten. Der Inhalt der Frequenz- und Programmfelder zeigt Ihnen den Fortschritt an. Jedesmal, wenn ein Kanal gefunden wird, wird die Abstimmung kurz unterbrochen und geht dann automatisch weiter.

Nach dem Abschluss der Senderabstimmung können Sie Kanäle in der Liste neu anordnen, löschen oder umbenennen. Diese Liste erscheint auch, wenn Sie STOP während der automatischen Senderabstimmung drücken. Weitere Informationen zur Bearbeitung der Kanalliste finden Sie auf S. 32–35 unter 'Abgestimmte TV-Kanäle bearbeiten'.

Neue TV-Kanäle hinzufügen

Der *Add program* Vorgang sucht alle neuen bzw. zuvor gelöschten Kanäle und fügt sie der TV-Liste hinzu.

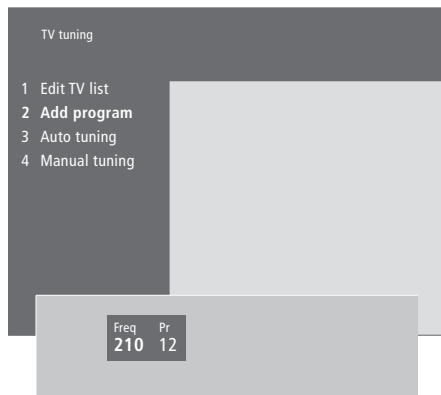

- > Drücken Sie **MENU**, um das Hauptmenü aufzurufen.
- > Drücken Sie **3**, um das *Setup* Menü aufzurufen.
- > Drücken Sie **GO**, um das *Tuning* Menü aufzurufen.
- > Drücken Sie nochmals **GO**, um das *TV tuning* Menü aufzurufen.
- > Drücken Sie **2**, um das *Add program* Menü aufzurufen.
- > Drücken Sie **▲**, um mit dem Hinzufügen neuer Kanäle zu beginnen. Die *Freq* (Frequenz) und *Pr* (Programm) Felder zeigen den Fortschritt der Abstimmung. Das BeoVision 5 durchsucht das gesamte Frequenzband und stoppt die Suche am Ende automatisch. Anschließend wird die Kanalliste angezeigt.
- > Drücken Sie **STOP**, um das Hinzufügen von Kanälen zu beenden. Sie können Kanäle verschieben, umbenennen oder aus der Liste löschen, wie auf den folgenden Seiten beschrieben.
- > Drücken Sie **EXIT**, wenn Ihre Kanäle abgestimmt, benannt und in die gewünschte Reihenfolge gebracht sind.

Abgestimmte TV-Kanäle justieren

Sie können jederzeit Änderungen an Ihren abgestimmten TV-Kanälen vornehmen.

Sie können die bei der automatischen Senderabstimmung nicht gespeicherten Kanäle abstimmen, indem Sie die Kanalfrequenz und -nummer eingeben.

Sie können die Einstellungen auch eingeben, bevor Sie Kanäle abstimmen. Hierzu kann die Wahl einer Sendernorm für bestimmte Kanaltypen oder die Einrichtung eines angeschlossenen Decoders für automatisches Einschalten bei jeder Wahl eines codierten Kanals gehören.

Außerdem können Sie Ihre Kanalliste durch Umbenennen von Kanälen, Verschieben in der Liste oder Löschen bearbeiten.

Schließlich können Sie Einstellungen für die einzelnen Kanäle durch Wahl einer geeigneten Klangwiedergabe vornehmen.

Abgestimmte TV-Kanäle justieren

Wenn Sie einen Kanal für eine bestimmte Klangwiedergabe programmieren möchten, rufen Sie hierzu das *Manual tuning* Menü auf.



Wenn der Eintrag 'System' im Menü erscheint, achten Sie darauf, dass die richtige Sendernorm angezeigt wird, bevor Sie mit der Abstimmung beginnen:

B/G...	für PAL/SECAM B/G
I...	für PAL I
L...	für SECAM L
M...	für NTSC
D/K...	für PAL/SECAM D/K

Ggf. sind nicht alle Optionen vorhanden, da sie vom Gerätetyp abhängen.

- > Drücken Sie **MENU**, um das Hauptmenü aufzurufen.
- > Drücken Sie **3**, um das *Setup* Menü aufzurufen.
- > Drücken Sie **GO**, um das *Tuning* Menü aufzurufen.
- > Drücken Sie nochmals **GO**, um das *TV tuning* Menü aufzurufen.
- > Drücken Sie **4**, um das *Manual tuning* Menü aufzurufen.
- > Drücken Sie **◀** bzw. **▶**, um zwischen den Menüeinträgen zu wechseln, und **▲** bzw. **▼**, um Ihre Einstellungen für jeden Eintrag anzusehen. Wenn Sie **▲** drücken, während der Cursor auf *Freq* (Frequenz) steht, beginnt die automatische Kanalsuche. Numerische Werte können Sie mit den Zifferntasten auf der Beo4 eingeben. Drücken Sie **▲** bzw. **▼**, um das gewünschte Zeichen anzuzeigen. Drücken Sie dann **▶**, um zur Position des nächsten Zeichens zu wechseln.
- > Um weitere Optionen anzusehen, drücken Sie **▶**, um den Cursor auf *More* zu setzen, und dann **GO**. Wenn Sie für *Decoder* die Optionen *On*, *Dec1* oder *Dec2* wählen, können Sie zum vorherigen Menü zurückkehren, um die Abstimmung codierter Kanäle mit **GO** zu beginnen.
- > Wenn ein Kanal abgestimmt ist, können Sie auch das gewünschte Soundsystem wählen. Drücken Sie **▲** oder **▼**, um zwischen den aktuell übertragenen Klangwiedergabemodi umzuschalten oder den Kanal feinabzustimmen.
- > Drücken Sie **GO**, wenn Sie alle Einstellungen vorgenommen haben, oder **EXIT**, um ohne Speichern alle Menüs zu verlassen.

Abgestimmte Kanäle verschieben

Sie können die Reihenfolge der Kanäle bei der Kanalumschaltung und in der Kanalliste auf dem Bildschirm ändern.

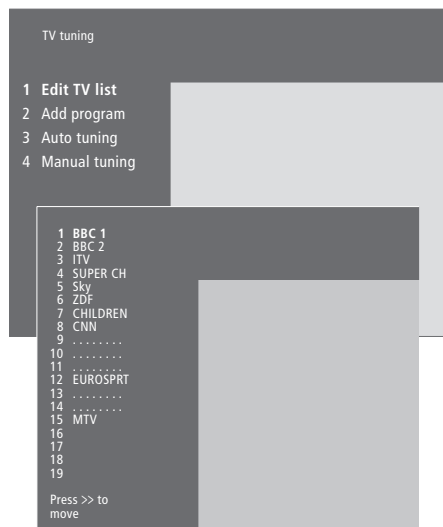

- > Drücken Sie **MENU**, um das Hauptmenü aufzurufen.
- > Drücken Sie **3**, um das *Setup* Menü aufzurufen.
- > Drücken Sie **GO**, um das *Tuning* Menü aufzurufen.
- > Drücken Sie nochmals **GO**, um das *TV tuning* Menü aufzurufen.
- > Drücken Sie **GO**, um die Kanalliste aufzurufen.
- > Drücken Sie **▼** bzw. **▲**, um Ihre Kanalliste durchzugehen.
- > Wenn Sie einen Kanal finden, den Sie verschieben möchten, drücken Sie **▶▶**, um ihn aus der Liste zu verschieben.
- > Drücken Sie **▼** bzw. **▲**, um den Kanal an seine neue Position zu verschieben, oder drücken Sie die Nummer der neuen Position.
- > Drücken Sie **◀◀**, um den Kanal zurück in die Liste zu verschieben – wenn dieser Kanal die Position eines anderen Kanals einnimmt, wird letzterer aus der Liste verschoben und kann an eine andere Position gesetzt werden.
- > Wenn Sie die gewünschten Kanäle verschoben haben, verlassen Sie alle Menüs mit **EXIT**.

Sie können einen Kanal zur Ansicht wählen, während ein anderer Kanal außerhalb der Liste ist. Achten Sie jedoch darauf, den Kanal vor Verlassen des Menüs wieder in die Liste zu verschieben.

Abgestimmte Kanäle benennen

Das BeoVision 5 benennt Ihre abgestimmten Kanäle bei der automatischen Sendersuche selbstständig. Sie können Ihre Kanäle aber jederzeit umbenennen.

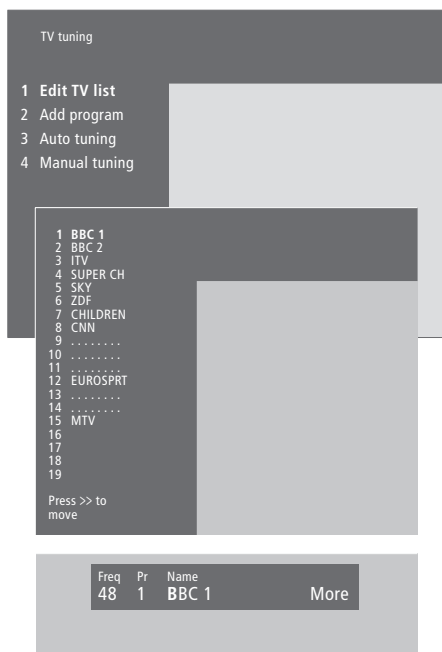

- > Drücken Sie **MENU**, um das Hauptmenü aufzurufen.
- > Drücken Sie **3**, um das *Setup* Menü aufzurufen.
- > Drücken Sie **GO**, um das *Tuning* Menü aufzurufen.
- > Drücken Sie nochmals **GO**, um das *TV tuning* Menü aufzurufen.
- > Drücken Sie **GO**, um die Kanalliste aufzurufen.
- > Drücken Sie **▼** bzw. **▲**, um Ihre Kanalliste durchzugehen.
- > Wenn Sie einen Kanal gefunden haben, den Sie benennen möchten, drücken Sie **GO**. Der Cursor befindet sich auf dem ersten Zeichen im Kanalnamen. Ein Name kann aus bis zu acht Zeichen einschließlich der Buchstaben A–Z, Zahlen und Punkt bestehen.
- > Drücken Sie **▲** bzw. **▼**, um das gewünschte Zeichen anzuzeigen. Drücken Sie dann **▶▶**, um zur Position des nächsten Zeichens zu wechseln.
- > Drücken Sie **GO**, um einen Namen zu speichern und zur Liste zurückzukehren, oder **STOP**, um ohne Speichern des Namens zur Liste zurückzukehren.
- > Drücken Sie **EXIT**, um alle Menüs zu verlassen.

Abgestimmte Kanäle löschen

Sie können alle ungewünschten abgestimmten Kanäle aus der Kanalliste löschen und somit die Zeit für das Umschalten zwischen Kanälen verkürzen.

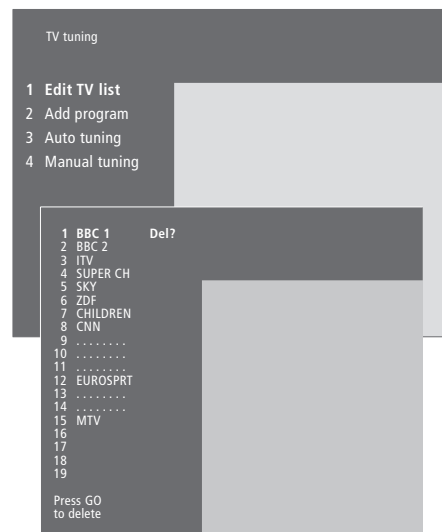

- > Drücken Sie **MENU**, um das Hauptmenü aufzurufen.
- > Drücken Sie **3**, um das *Setup* Menü aufzurufen.
- > Drücken Sie **GO**, um das *Tuning* Menü aufzurufen.
- > Drücken Sie nochmals **GO**, um das *TV tuning* Menü aufzurufen.
- > Drücken Sie **GO**, um die TV-Kanalliste aufzurufen.
- > Drücken Sie ▼ bzw. ▲, um Ihre Kanalliste durchzugehen.
- > Wenn Sie einen Kanal gefunden haben, den Sie löschen möchten, drücken Sie **MENU**. *Del?* erscheint neben dem Kanalnamen.
- > Drücken Sie **GO**, um den Kanal zu löschen, oder **STOP**, um ohne Löschen des Kanals zur Liste zurückzukehren.
- > Drücken Sie **EXIT**, um alle Menüs zu verlassen.

Bild und Ton sind im Werk auf neutrale Werte eingestellt, die sich für die meisten Seh- und Hörsituationen eignen. Sie können diese Einstellungen aber Ihrem persönlichen Geschmack anpassen.

Sie können Ihre Bild- und Toneinstellungen vorübergehend – bis zum Ausschalten des BeoVision 5 – oder dauerhaft speichern. Vorübergehende Einstellungen werden beim Ausschalten des BeoVision 5 wieder in die neutralen Einstellungen zurückgesetzt.

Bildeinstellungen

Die Bildeinstellungen erfolgen im BeoVision 5 *Picture* Menü. Sie können Bildhelligkeit, -farbe und -kontrast einstellen.



- > Drücken Sie **MENU**, um das Hauptmenü aufzurufen.
- > Drücken Sie **3**, um das *Setup* Menü aufzurufen.
- > Drücken Sie **3**, um das *Picture* Menü aufzurufen.
- > Drücken Sie **◀** bzw. **▶**, um zwischen den Menüeinträgen zu wechseln.
- > Drücken Sie **▲** bzw. **▼**, um die Einstellungen für die einzelnen Einträge zu ändern.
- > Drücken Sie **EXIT**, um Ihre Einstellungen bis zum Ausschalten des BeoVision 5 zu speichern.
- > Drücken Sie **GO**, um Ihre Einstellungen dauerhaft zu speichern.

Zur Einstellung des Bildformats siehe 'Heimkino mit dem BeoVision 5' auf S. 8.

Toneinstellungen

Sie können die Lautstärke jederzeit mit der Beo4 Fernbedienung ändern, ohne ein Menü aufzurufen. Sie müssen das *Sound* Menü aber für Einstellungen von Bässen, Höhen bzw. Balance aufrufen. Sie können auch einen BeoLab 2 Subwoofer einstellen, wenn dieser zu Ihrer Konfiguration gehört.

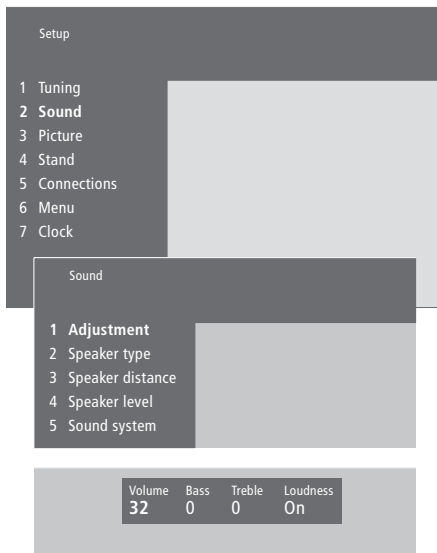

- > Drücken Sie **MENU**, um das Hauptmenü aufzurufen.
- > Drücken Sie **3**, um das *Setup* Menü aufzurufen.
- > Drücken Sie **2**, um das *Sound* Menü aufzurufen.
- > Drücken Sie **GO**, um das *Adjustment* Menü aufzurufen.
- > Drücken Sie **◀** bzw. **▶**, um zwischen den Menüeinträgen zu wechseln.
- > Drücken Sie **▲** bzw. **▼**, um die Einstellungen für die einzelnen Einträge zu ändern.
- > Drücken Sie **EXIT**, um Ihre Einstellungen bis zum Ausschalten des BeoVision 5 zu speichern, oder drücken Sie **GO**, um Ihre Einstellungen dauerhaft zu speichern.

Im Sound Menü können Sie die Konfiguration Ihrer Lautsprecher für Surroundsound dauerhaft kalibrieren. Weitere Informationen hierzu finden Sie auf der BeoVision 5 CD-ROM und im Kapitel 'Lautsprecherkonfiguration – Surroundsound'.

Uhrzeit und Datum einstellen

Das BeoVision 5 hat eine eingebaute 24 Stunden-Uhr, die auf das richtige Datum und die richtige Uhrzeit eingestellt werden muss.

Wenn Sie das BeoVision 5 für automatisches Ein-/Ausschalten bzw. eine Timer-Aufnahme eines Programms mit einem angeschlossenen BeoCord V 8000 Videorecorder programmieren, gewährleistet die Uhr das Ein-/Ausschalten dieser Funktionen zu den richtigen Zeitpunkten.

Die einfachste Methode zur Einstellung die Uhr besteht darin, sie mit dem Videotext-Dienst eines eingestellten Kanals über das *Clock* Menü des BeoVision 5 zu synchronisieren. Die Uhr kann nur mit dem von einem gerade angezeigten Kanal angebotenen Videotext-Dienst synchronisiert werden. Wenn kein Videotext verfügbar ist, können Sie die Uhr auch manuell einstellen.

Eingebaute Uhr einstellen

Achten Sie vor der Synchronisierung der Uhr mit einem abgestimmten Kanal darauf, dass der betreffende Kanal Videotext anbietet.

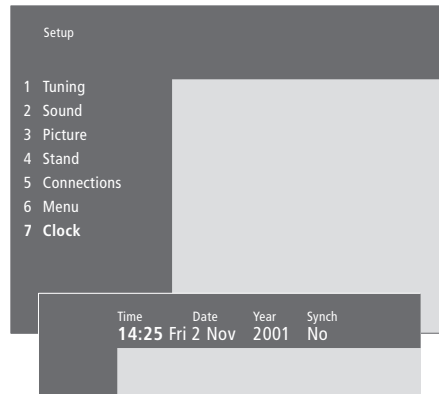

Abkürzungen für Monate und Wochentage

Jan...	Januar	Jul...	Juli
Feb...	Februar	Aug...	August
Mar...	März	Sep...	September
Apr...	April	Oct...	Oktober
May...	Mai	Nov...	November
Jun...	Juni	Dec...	Dezember

Mon...	Montag
Tue...	Dienstag
Wed...	Mittwoch
Thu...	Donnerstag
Fri...	Freitag
Sat...	Samstag
Sun...	Sonntag

Uhrzeit und Datum einstellen...

- > Drücken Sie **MENU**, um das Hauptmenü aufzurufen.
- > Drücken Sie **3**, um das *Setup* Menü aufzurufen (**4**, wenn *Sat* vorhanden ist).
- > Drücken Sie **6**, um das *Clock* Menü aufzurufen (**7**, wenn ein Motor-Drehfuß installiert ist). *Time* ist bereits markiert. Die manuelle Zeiteingabe ist nur erforderlich, wenn *SYNCH* auf *No* gesetzt ist.
- > Geben Sie die Zeit manuell mit den Zifferntasten der Beo4 ein.
- > Drücken Sie **◀** bzw. **▶**, um zwischen den Menüeinträgen zu wechseln.
- > Drücken Sie **▲** bzw. **▼**, um Ihre Optionen für einen Menüeintrag anzusehen. Wählen Sie den aktuellen Kanal durch Drücken von **▲** bzw. **▼**, bis der Kanalname angezeigt wird.
- > Speichern Sie Ihre Uhrzeit- und Kalender-Einstellungen mit **GO** oder drücken Sie **EXIT**, um ohne Speichern alle Bildschirmmenüs zu verlassen.

Wenn die Uhrzeit bei der Umstellung zwischen Sommer- und Winterzeit nicht aktualisiert wird, wählen Sie einfach den Kanal, mit dem Sie die Uhrzeit ursprünglich synchronisiert haben.

Gerätepositionen für Fernseh- und Standby-Betrieb speichern

Wenn Ihr BeoVision 5 über einen Motor-Drehfuß verfügt, können Sie es mit der Beo4 Fernbedienung nach links oder rechts drehen.

Sie können das BeoVision 5 aber auch so programmieren, dass es sich beim Einschalten automatisch zu Ihrer bevorzugten Fernsehposition und beim Ausschalten zurück in eine Standby-Position dreht. Sie können das BeoVision 5 auch manuell in die gewünschten Positionen drehen.

Gerätepositionen speichern

Wählen Sie eine Geräteposition für das Einschalten des BeoVision 5 und eine für das Ausschalten. Sie können auch eine sekundäre Fernsehposition wählen, wenn Sie mehr als einen bevorzugten Fernsehplatz haben.

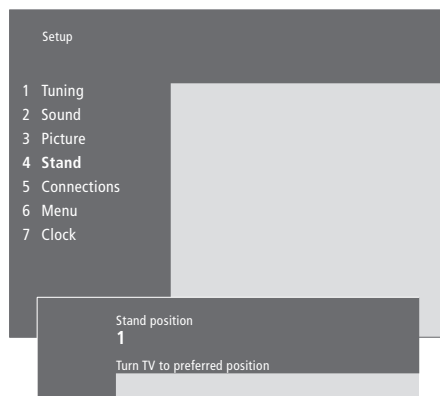

- > Drücken Sie **MENU**, um das Hauptmenü aufzurufen.
- > Drücken Sie **3**, um das *Setup* Menü aufzurufen.
- > Drücken Sie **4**, um das *Stand* Menü aufzurufen.
- > Drücken Sie **▼**, bis die gewünschte Position angezeigt wird.
- > Drücken Sie **◀** bzw. **▶**, um das BeoVision 5 in die gewünschte Position zu drehen.
- > Drücken Sie **GO**, um die Position zu speichern.
- > Wiederholen Sie das Verfahren für die anderen Gerätepositionen.
- > Drücken Sie **EXIT**, um alle Bildschirmenüs zu verlassen.

Wählen Sie die Geräteposition 1 für die primäre Fernsehposition, 2 für die sekundäre Fernsehposition bzw. 0 für die Standby-Position.

Pflege

Die normale Pflege wie die Reinigung des BeoVision 5 ist Aufgabe des Benutzers. Für beste Ergebnisse befolgen Sie die Anleitungen rechts.

Alle defekten Teile sind während der Garantiezeit durch die Garantie gedeckt. Fragen Sie bitte Ihren Bang & Olufsen Händler nach Empfehlungen für die normale Pflege.

Oberflächen...

Wischen Sie Staub auf den Oberflächen mit einem trockenen, weichen Tuch ab. Entfernen Sie Fettflecken und hartnäckigen Schmutz mit einem fusselfreien, gut ausgewrungenen Tuch mit einer Lösung aus Wasser und wenigen Tropfen eines milden Reinigungsmittels wie z.B. Spülmittel.

Plasma-Bildschirm...

Reinigen Sie den Bildschirm nur mit einem trockenen Tuch. Verwenden Sie keine Flüssig- oder Sprühereiniger.

Vermeiden Sie längere Standbilder. Hierdurch können dauerhafte Nachbilder auf dem Bildschirm entstehen. Beispiele für Standbilder sind Logos, Videospiele, Computergraphiken und im 4:3-Format angezeigte Bilder.

HINWEIS! Wenn die Frontscheibe des Bildschirms bricht, splittert oder anderweitig beschädigt wird, muss sie sofort ersetzt werden, da sie ansonsten Verletzungen verursachen kann. Fragen Sie hierzu bitte Ihren Bang & Olufsen Händler.

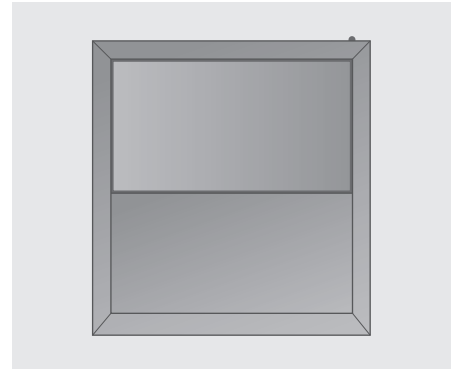

Verwenden Sie zum Reinigen Ihres BeoVision 5 niemals Alkohol oder andere Lösungsmittel!

Das PIN-Code-System

Sie können Ihr BeoVision 5 durch Eingabe einer vierstelligen Geheimzahl Ihrer Wahl gegen die Möglichkeit der Inbetriebnahme nach einem Diebstahl schützen. Wenn Ihr BeoVision 5 länger als ca. 30 Minuten vom Netz getrennt wird, kann es nur von denjenigen wieder in Betrieb genommen werden, die Ihren PIN-Code kennen.

Um das PIN-Code-System zu aktivieren, den Code zu ändern oder ganz zu löschen, müssen Sie das PIN-Code Menü aufrufen.

Falls Sie Ihren Code verlegen oder vergessen, fragen Sie Ihren Bang & Olufsen Händler nach einem Master Code, der Ihren PIN-Code deaktiviert und Ihnen die Inbetriebnahme Ihres BeoVision 5 ermöglicht.

PIN-Code-System aktivieren



MENU	Drücken, um das Hauptmenü aufzurufen
◀ ◀	Zweimal ◀ drücken, dann STOP. Das <i>Pincode</i> Menü wird angezeigt
STOP	
0 – 9	Mit den Zifferntasten der Beo4 die vier Ziffern Ihres Codes eingeben
STOP	Zum Abbrechen der Code-Eingabe STOP drücken. Die Eingabefelder werden gelöscht
▶▶	Nachdem Sie Ihren Code einmal eingegeben haben, drücken Sie ▶▶, um den Cursor auf <i>Confirm pincode</i> zu verschieben
0 – 9	Code nochmals eingeben
GO	Nach nochmaliger Eingabe des richtigen Codes GO drücken. Das BeoVision 5 Bildschirmmenü zeigt nun die aktuelle Quelle. Wenn die beiden Codes nicht übereinstimmen, werden die Eingabefelder gelöscht, und Sie müssen den Code erneut eingeben

PIN-Code ändern oder löschen

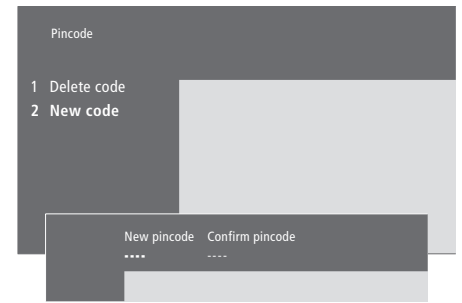

MENU	Drücken, um das Hauptmenü aufzurufen
◀ ◀	Zweimal ◀ drücken, dann STOP. Das BeoVision 5 Bildschirmmenü fordert zur Eingabe des PIN-Codes auf
STOP	
0 – 9	PIN-Code mit den Zifferntasten der Beo4 eingeben
STOP	Zum Abbrechen der Code-Eingabe STOP drücken. Die Eingabefelder werden gelöscht
▶▶	Wenn der Code nicht stimmt, werden die Eingabefelder gelöscht, und Sie müssen den Code erneut eingeben
GO	Nach der Eingabe des Codes fordert das <i>Pincode Setup</i> Menü zum Löschen des Codes bzw. Eingeben eines neuen Codes auf
1	1 zum Löschen des Codes bzw. 2 zum Eingeben eines neuen Codes drücken
2	
0 – 9	Zur Eingabe eines neuen Codes die Zifferntasten der Beo4 benutzen
▶▶	Nach einmaliger Eingabe Ihres Codes ▶▶ drücken, um den Cursor auf <i>Confirm pincode</i> zu verschieben, und den Code nochmals eingeben
GO	GO zum Speichern des neuen Codes drücken

HINWEIS! Sie können Ihren PIN-Code bis zu fünfmal innerhalb von drei Stunden ändern.

PIN-Code benutzen

Wenn Ihr BeoVision 5 länger als ca. 30 Minuten vom Netz getrennt wird, fordert ein Bildschirmmenü beim nächsten Einschalten des Geräts zur Eingabe des richtigen PIN-Codes auf.

PIN _ _ _ _ _ Mit den Zifferntasten der Beo4 den Code eingeben

0 – 9
PIN * * _ _ _ Nach einer evtl. Falscheingabe einfach STOP drücken, um die Eingabefelder zu löschen

STOP
PIN _ _ _ _ _

PIN * * * * * Das BeoVision 5 ist nach der Eingabe der letzten Ziffer wieder betriebsbereit

TV 1

ERROR Bei Eingabe eines falschen Codes erscheint ERROR im Bildschirmmenü. Code erneut eingeben

PIN _ _ _ _ _

Nach fünf falschen Eingaben schaltet das BeoVision 5 für drei Stunden ab, und die Fernbedienung ist nicht möglich.

Wenn Sie Ihren PIN-Code vergessen haben

Fragen Sie einen Bang & Olufsen Händler nach einem fünfstelligen Master Code.

Wenn Sie einen Master Code erhalten haben...

System am Netz anschließen

PIN _ _ _ _ _ Wenn das BeoVision 5 zur Eingabe des PIN-Codes auffordert, **◀◀** drücken und halten, um das MASTERCODE Menü aufzurufen

◀◀

PIN _ _ _ _ _

0 – 9 Durch Eingabe des fünfstelligen Codes mit den Zifferntasten wird Ihr PIN-Code deaktiviert, und das BeoVision 5 ist wieder betriebsbereit. Das Bildschirmmenü des BeoVision 5 zeigt DELETED

DELETED

Erneute Benutzung Ihres PIN-Codes...

PIN _ _ _ _ _ Geben Sie einen neuen persönlichen PIN-Code ein und vernichten Sie den notierten Master Code

Abstimmung

- Abgestimmte Kanäle benennen, 34
- Abgestimmte Kanäle löschen, 35
- Abgestimmte Kanäle verschieben, 33
- Abgestimmte TV-Kanäle justieren, 32
- Einträge im 'Add program' Menü, *CD-ROM S. 20*
- Einträge im 'Auto tuning' Menü, *CD-ROM S. 20*
- Einträge im ersten 'TV manual tuning' Menü, *CD-ROM S. 21*
- Einträge im zweiten 'TV manual tuning' Menü, *CD-ROM S. 21*
- Neue TV-Kanäle hinzufügen, 31
- TV-Kanäle suchen, 30

Anschlussfelder

- AV- und Antennenbuchsen-Feld, 28
- Direktanschlussfeld, 29
- Lautsprecher- und Digitaleingangsbuchsen, 28
- Übersicht über die Anschlüsse und Anschlussfelder, 22
- Zusätzliche Geräte anschließen, 24, *CD-ROM S. 10*

Anschlüsse

- Anschlussfelder, 28–29
- Antennen- und Netzanschluss, 23
- Audiosystem, – an BeoVision 5 anschließen, 24, *CD-ROM S. 12*
- BeoVision 5 anschließen, 23
- Decoder – AV- oder RF-Decoder, 24, *CD-ROM S. 9*
- Decoder – zwei Decoder, *CD-ROM S. 9*
- Direktanschlussfeld, 29
- Einträge im 'Connections' Menü, *CD-ROM S. 24*
- Kopfhörer, 29
- Lautsprecher anschließen, *CD-ROM S. 4*
- Linkraum-Anschlüsse, *CD-ROM S. 16*
- Linksysteme im ganzen Haus, *CD-ROM S. 14*
- Set-top Box – Alternativer Set-top Box Anschluss, *CD-ROM S. 8*
- Set-top Box – AV-Anschluss, *CD-ROM S. 7*
- Set-top Box – IR-Sender, *CD-ROM S. 7*
- Zusätzliche Videogeräte, 24
 - DVD-Spieler, AV 2 Expander, Videorecorder, Set-top Box, Spielekonsole, Camcorder usw.,
- Zusätzliche Videogeräte registrieren, 26–27, *CD-ROM S. 10*

Aufstellung

- BeoVision 5 aufstellen, 23
- Externe Lautsprecher aufstellen, *CD-ROM S. 3*

Beo4 Fernbedienung

- Auf weitere Funktionen mit Beo4 zugreifen, 16
- Beo4 benutzen, 4–5
- Einführung in Beo4, 4

BeoLink

- BeoLink, *CD-ROM S. 14*
- BeoVision 5 in einem Link-Raum benutzen, *CD-ROM S. 16*
- Link-Buchse, 28, *CD-ROM S. 12*
- Link-Frequenz *CD-ROM S. 15*
- Linkraum-Betrieb, *CD-ROM S. 17*
- Linksysteme im ganzen Haus, *CD-ROM S. 14*
- System Modulator, *CD-ROM S. 15*

Bild

- Bild-im-Bild, 15
- Einträge im 'Picture' Menü, *CD-ROM S. 22*
- Helligkeit, Farbe und Kontrast einstellen, 36
- Volle Bildschirmdarstellung nutzen, 9

Camcorder

- Camcorder anschließen, 24 und 29
- Camcorder-Aufnahmen anschauen, 19
- Camcorder-Aufnahmen auf Videocassette kopieren, 19

Decoder

- Anschlussfelder, 28–29
- AV- oder RF-Decoder anschließen, *CD-ROM S. 9*
- Zwei Decoder anschließen, *CD-ROM S. 9*

Displays und Menüs

- Angezeigte Informationen und Menüs, 5
- Bildschirmmenüs – Index, *CD-ROM S. 18*
- Display-Feld, 5

Geräteposition

Bildschirmposition einstellen, 7
 Einträge im 'Stand' Menü, *CD-ROM S. 24*
 Gerätepositionen programmieren, 39

Heimkino

Lautsprecher für Kinoklang wählen, 8
 Volle Bildschirmdarstellung nutzen, 9

Kontakt

Kontakt mit Bang & Olufsen, 46

Kopfhörer

Anschluss am Direktanschlussfeld, 29

Lautsprecher

Einträge im 'Speaker distance' Menü, *CD-ROM S. 23*
 Einträge im 'Speaker level' Menü, *CD-ROM S. 23*
 Einträge im 'Speaker type' Menü, *CD-ROM S. 23*
 Externe Lautsprecher aufstellen, *CD-ROM S. 3*
 Lautsprecherabstand einstellen, *CD-ROM S. 5*
 Lautsprecher anschließen, *CD-ROM S. 4*
 Lautsprecher für Kinoklang wählen, 8
 Lautstärke kalibrieren, *CD-ROM S. 6*

Master Link

Audiosystem anschließen, *CD-ROM S. 12*
 Audio-/Video-Konfiguration, *CD-ROM S. 12–13*
 Integriertes Audio-/Videosystem benutzen, *CD-ROM S. 13*
 Optionsprogrammierung, *CD-ROM S. 12*

Pflege

BeoVision 5 transportieren, 22
 Tägliche Pflege, 40

PIN-Code

PIN-Code ändern oder löschen, 42
 PIN-Code benutzen, 43
 PIN-Code-System aktivieren, 42
 Wenn Sie Ihren PIN-Code vergessen haben, 43

Set-top Box

Alternativer Set-top Box Anschluss, *CD-ROM S. 8*
 Set-top Box – AV-Anschluss, *CD-ROM S. 7*
 Set-top Box – IR-Sender, *CD-ROM S. 7*

Sprache

Klangwiedergabe bzw. Sprache ändern, 18

Surroundsound

Anschlussfelder, 28
 Lautsprecher für Kinoklang wählen, 8
 Lautsprecherkonfiguration – Surroundsound, *CD-ROM S. 3–6*

Timer

BeoVision 5 automatisch ein- bzw. ausschalten, 20
 Eingebaute Uhr einstellen, 38
 Einstellungen für Timer ansehen, bearbeiten bzw. löschen, 21
 Einträge im 'Activate Timer' Menü, *CD-ROM S. 19*
 Einträge im 'Set Timer' Menü, *CD-ROM S. 19*
 Timer-Wiedergabe einschalten, 21

Ton

Einträge im 'Sound adjustment' Menü, *CD-ROM S. 22*
 Klangwiedergabe bzw. Sprache ändern, 18
 Lautstärke, Bässe, Höhen und Balance einstellen, 37
 Lautstärke einstellen bzw. Ton stumm schalten, 7
 Lautsprecher für Kinoklang wählen, 8
 Lautstärke kalibrieren, *CD-ROM S. 6*
 Video-Tonaufnahmen – AV-Konfiguration, *CD-ROM S. 13*

TV-Kanäle

Abgestimmte TV-Kanäle benennen, 34
 Abgestimmte TV-Kanäle justieren, 32
 Abgestimmte TV-Kanäle löschen, 35
 Abgestimmte TV-Kanäle verschieben, 33
 Einträge im 'Edit TV list' Menü, *CD-ROM S. 20*
 Kanalliste anzeigen, 6
 Neue TV-Kanäle hinzufügen, 31
 TV-Kanäle suchen, 30
 TV-Kanal wählen, 6

Uhr

Eingebaute Uhr einstellen, 38
 Einträge im 'Clock' Menü, *CD-ROM S. 24*

Untertitel

Untertitel aus Videotext, 11

Videotext

Aktualisierte Videotextseiten, 12
 Aufnahme über Videotext-Fernsehprogramme programmieren, 13
 Bevorzugte Videotextseiten speichern – Speicherseiten, 10
 Mit Fastext direkt zu einer Seite gehen, 14
 Speicherseiten – bevorzugte Videotextseiten, 11
 Untertitel aus Videotext anzeigen, 11
 Videotext – vergrößerte Schrift, überlagert, anzeigen, 12
 Wichtige Videotextfunktionen, 10

Zu Ihrer Information...

Ihren Ansprüchen als Anwender wird während des Konstruktions- und Entwicklungsprozesses eines Produkts von Bang & Olufsen besondere Beachtung geschenkt. Wir unternehmen alles, um die Bedienung unserer Produkte leicht und komfortabel zu gestalten.

Wir hoffen daher, dass Sie sich die Zeit nehmen können, uns Ihre Erfahrungen mit Ihrem Bang & Olufsen Produkt mitzuteilen.

Alles, was Sie als wichtig erachten – in positiver wie negativer Hinsicht – kann uns bei der weiteren Verbesserung unserer Produkte helfen.

Vielen Dank!

Adresse: Bang & Olufsen a/s
Customer Service
Dept. 7210
Peter Bangsvej 15
DK-7600 Struer

Fax: Bang & Olufsen
Customer Service
+45 97 85 39 11 (Fax)

E-Mail: beoinfo1@bang-olufsen.dk

Besuchen Sie unsere Website...
www.bang-olufsen.com



Dieses Produkt erfüllt die Vorschriften der EU-Richtlinien 89/336 und 73/23.

Hergestellt unter Lizenz der Dolby Laboratories.
Vertrauliche, nicht veröffentlichte Erzeugnisse.
Copyright 1992–1997. Alle Rechte vorbehalten.

DOLBY, DOLBY DIGITAL, PRO LOGIC und das doppelte D-Symbol sind Warenzeichen der Dolby Laboratories Licensing Corporation.

